

NO 1-8

NOMAD POWER 300 400

PRODUKTOGRENSESNIITT

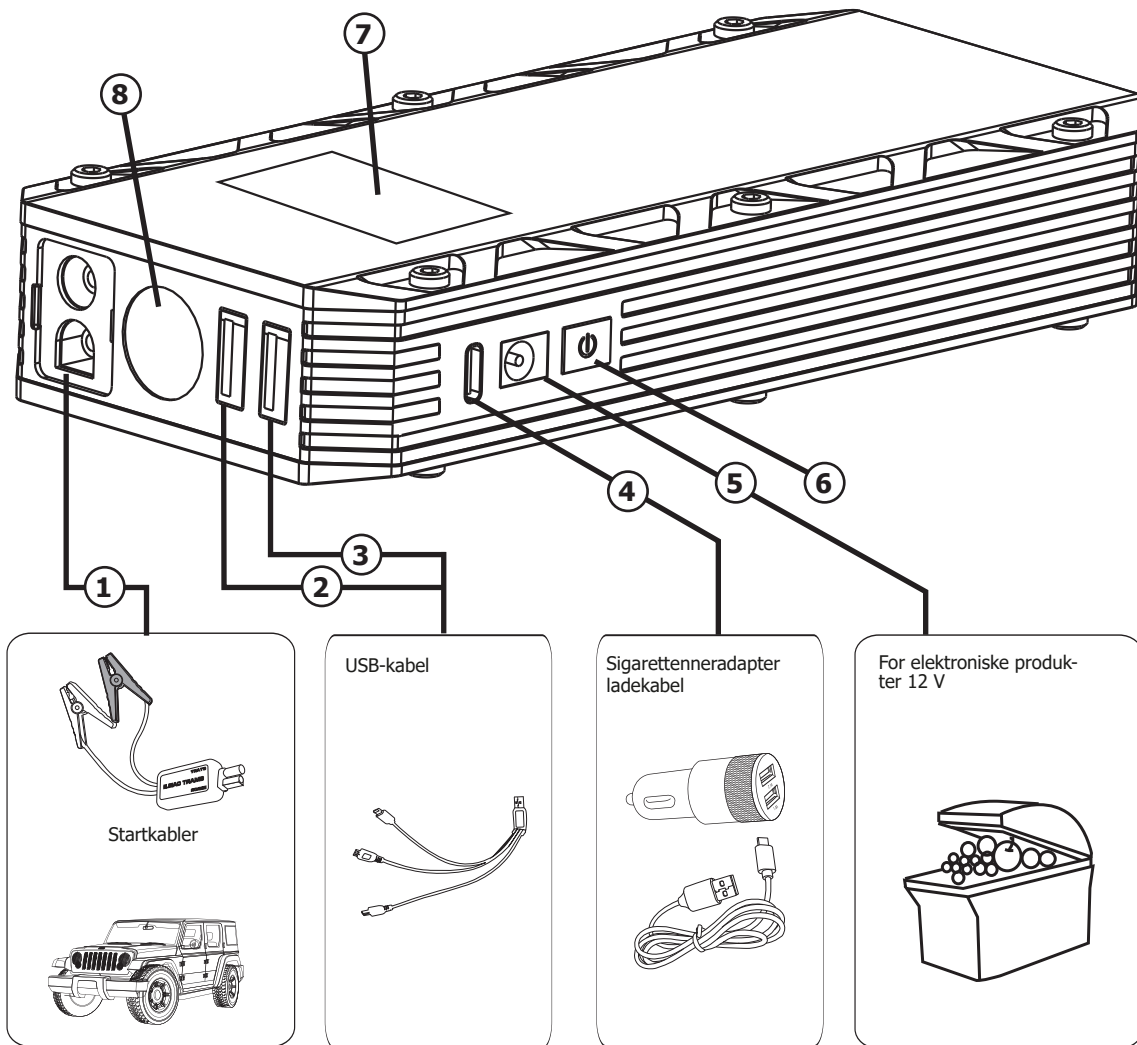

1	Plugg for startkabel
2	USB-port 5 V / 9 V / 12 V - 2A
3	USB-port 5 V - 2A
4	Inngangsport 5 V - 2 A
5	Utgangsport 12 V - 5 A (kun Nomad Power 400)
6	PÅ/AV-knapp
7	LED display
8	LED-blits

SIKKERHETSINSTRUKSJONER



Denne håndboken inneholder retningslinjer for bruk av enheten og forholdsregler som må følges for din egen sikkerhet. Sørg for at den leses nøye før første gangs bruk, og oppbevar den lett tilgjengelig for fremtidig referanse. Denne enheten skal kun brukes til oppstart og/eller strømforsyning innenfor grensene som er angitt på enheten og i håndboken. Sikkerhetsinstruksene skal følges. Ved feil eller usikker bruk kan ikke produsenten holdes ansvarlig

Denne enheten kan brukes av barn fra 8 år og av personer med reduserte fysiske, sensoriske eller mentale evner eller mangel på erfaring og kunnskap, forutsatt at de er under tilsyn eller har blitt fortalt hvordan de skal bruke enheten trygt og er klar over potensialet. risikoer. Barn må ikke bruke enheten som leketøy. Rengjørings- og serviceoppgaver må ikke utføres av barn med mindre de er under tilsyn.

Må ikke brukes til lading av ikke-oppladbare batterier

Ikke bruk enheten med en skadet strømledning eller en skadet stikkontakt.

Ikke bruk noen annen lader enn den som følger med maskinen for å lade batteriene.

Ikke bruk enheten hvis ladekabelen ser ut til å være skadet eller satt sammen feil for å unngå risiko for kortslutning av batteriet (NOMAD POWER-lader).

Lad aldri et frossent eller skadet batteri.

Ikke dekk til enheten

Ikke plasser enheten i nærheten av ild eller utsett den for varme eller langvarige temperaturer som overstiger 50°C

Fare for eksplosjon eller syrefremspring hvis klemmene er kortsluttet eller hvis 12V booster er koblet til et 24V kjøretøy eller omvendt.

Den automatiske driftsmodusen og bruksbegrensninger er forklart nedenfor i denne bruksanvisningen.



Fare for eksplosjon og brann!

Et batteri som lades kan avgi eksplosiv gass.



- Unngå flammer og gnister. Ikke røyk.
- Beskytt de elektriske kontaktene til batteriet mot kortslutning.



Fare for syreprojeksjon!



- Bruk vernebriller og vernehansker



- Hvis øynene eller huden kommer i kontakt med batterisyre, skyl den berørte delen av kroppen med mye vann og søk øyeblikkelig medisinsk hjelp.

Tilkobling / frakobling:

- Koble fra strømforsyningen før du kobler til/fra enheten til/fra batteriet.
- Terminalen på batteriet som ikke er koblet til bilrammen må kobles til først. Den andre koblingen må gjøres på bilrammen, langt fra batteriet og drivstoffledningen.
- Etter oppstart, koble fra booster. Fjern først chassistilkoblingen og deretter batteritilkoblingen, i den viste rekkefølgen.



Klasse III-enhet (NOMAD POWER).

**Entretien:**

- Strømforsyningskabelen kan ikke skiftes ut. Hvis kabelen er skadet, bør enheten ikke brukes (NOMAD POWER-lader).
- Service skal utføres av en kvalifisert person
- Advarsel! Trekk alltid støpselet ut av stikkontakten før du utfører noe arbeid på enheten.
- Under ingen omstendigheter bør løsemidler eller andre aggressive rengjøringsmidler brukes.
- Rengjør enhetens overflater med en myk, tørr klut.

**Forskrifter**

- Enheten er i samsvar med det europeiske direktivet.
- Samsvarssertifikatet er tilgjengelig på nettstedet vårt.



- EAC-samsvarsmerke (Eurasian Economic Commission)



- Utstyr i samsvar med britiske krav. Den britiske samsvarserklæringen er tilgjengelig på nettstedet vårt (se hjemmesiden).



- Utstyr i samsvar med marokkanske standarder.
- Samsvarserklæringen C_M (CMIM) er tilgjengelig på vår nettside (se forside).

Avhending:

- Dette produktet skal avhendes på et egnet resirkuleringsanlegg. Må ikke kastes i husholdningsavfallet.
- Batteriet må fjernes fra enheten før sistnevnte kasseres.
- Batteriet må leveres på et egnet resirkuleringsanlegg.
- Enheten må absolutt kobles fra strømnettet før du tar ut batteriet.

PRODUKTBESKRIVELSE

Takket være det høytytelses litium-ion-batteriet (**300**: 37 Wh, **400**:45 Wh), NOMAD POWER 300/400 yter 3 funksjoner:

- Øyeblikkelig start av kjøretøy utstyrt med et 12V batteri (6 celler på 2V), som kart, motorsykler, biler, etc.
- 12 V strømforsyning for små elektroniske enheter via deres USB-porter. De fleste mobiltelefoner, smarttelefoner, bærbare spillenheter, MP3/MP4-spillere kan lades med det medfølgende tilbehøret.
- Servicebelysning

	Start funksjon							
NOMAD POWER 300								
NOMAD POWER 400								

Ekstreme utetemperaturer eller mekaniske problemer på kjøretøyet (dårlig starter, ingen drivstoff- eller motorproblemer) kan begrense boosterens kapasitet.

OPERASJON

1. Trykk på PÅ/AV-knappen (6). Displayet viser gjenværende strøm og de aktiverte utgangsportene.
2. Displayet viser en prosentvis lading fra 0 % til 100 % når NOMAD POWER er fulladet.

LAD NOMAD POWER før første gangs bruk og etter hver bruk.

INTERN BATTERILADING

Det er best å lade Nomad Power ved en temperatur > 10°C. Hvis temperaturen er under 0°C, ikke lad Nomad Power. Plasser Nomad Power i et temperert rom i 1 time før lading.

- Før du lagrer en NOMAD POWER på ubestemt tid:
- Ikke lad den til 100 %, men heller mellom 60 og 80 %.
 - Hver 6. måned, utfør en 100 % lading for å holde ytelsen intakt.

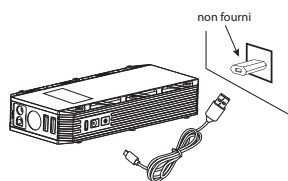

- 1 - Koble USB-kabelen til en lader med USB-utgang (følger ikke med)
- 2 - Koble til USB-C enden av kabelen til inngangsporten (4) på NOMAD POWER starter ladingen.

ELLER

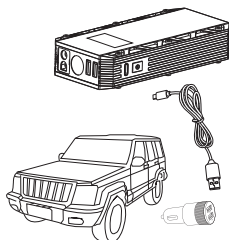

- 1 - Koble biladapteren til sigaretteneruttaket.
- 2 - Koble den andre enden av adapteren til inngangsporten (4) på NOMAD POWER for å starte ladingen.

STARTE KJØRETØYET

Nødstartfunksjon for bensin- eller dieslbiler utstyrt med 12V batteri. For å starte et kjøretøy, vennligst behandle som følger:

NOMAD POWER må være minst 80 % ladet for å starte. En full lading av boosterens anbefales.

1		Koble startkabelen til NOMAD POWER-kontakten (1).
2		1- Koble den røde klemmen til (+) på batteriet. 2- Koble den svarte klemmen til (-) på batteriet.

3



Hvis lampene «Start» og «Error» blinker vekselvis i grønt og rødt, er produktet klart.



Hvis bare «Error»-lampen lyser, er det interne batteriet til NOMAD POWER for lavt. Lad produktet.

4



Hvis «Start»-lyset blir grønt og «Feil»-lyset slukker, er alt ok. Start innen 30 sekunder.



Ikke overskrid 3 starter med et tidsintervall på 30 sekunder mellom hver.

5

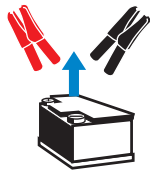

Etter start, koble smartstartkabelen fra kontakten og fjern de 2 klemmene fra kjøretøyets batteriterminaler innen 30 sekunder.



La kjøretøyet gå.

6



Hvis alle 3 starter mislykkes, sjekk «Feil»-lampen. Et rødt «Feil»-lys på er synonymt med et motor- eller tilkoblingsproblem.

7

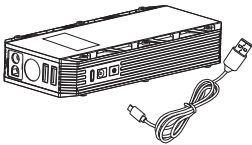

Etter oppstart, hvis det interne batteriet er mindre enn 80 %, lad opp NOMAD POWER.



Vent minst 30 minutter etter å ha startet kjøretøyet for å lade NOMAD POWER.

LADER MOBILTELEFONER

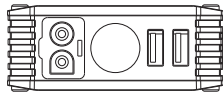

1 - Koble kabelen til NOMAD POWER USB-port 1 (2) eller USB-port 2 (3).

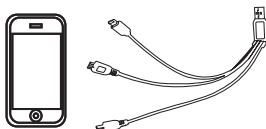

2 - Velg riktig adapter for mobiltelefonen eller bordet og koble den til. NOMAD POWER starter ladingen automatisk.

STRØMFORSYNING (NOMAD POWER 400)

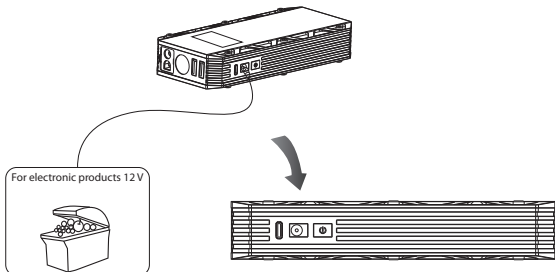

1 - Koble en 12 V strømforsyningskabel (ikke inkludert) til 12V 5 A utgangsporten (5).

2 - Koble strømforsyningskabelen til strømuttaket på din 12 V elektriske enhet.

LOMMELYKTFUNKSJON

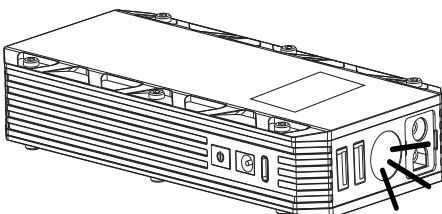

Trykk på PÅ/AV-knappen (6) i 3 sekunder for å slå på lysdiodene. Trykk kort på knappen (6) for å bytte lysmodus (3 tilgjengelige moduser: normal, stroboskop og SOS).

BESKYTTELSE

Denne enheten er beskyttet mot overbelastning, overoppheting, overintensitet, dyp utlading, kortslutning og polaritetsreversering.

FEILSØKING, ÅRSAKER, LØSNINGER

	FEILSØKING	ÅRSAKER	LØSNINGER
1	Ingen svar mens du trykker på PÅ/AV-knappen	NOMAD POWER er utladet.	Lad produktet.
2	Feil»-lampe festet på smartstartkabelen.	Intern batterispenning < 11,0V.	Lad produktet.
3	Feil»-indikatoren blinker diskontinuerlig pipelyd.	Kortslutning.	Kontroller at klemmene er riktig tilkoblet og koble fra/til igjen smartstartkabelen.
	Feil»-indikatoren blinker kontinuerlig lydsignal	Revers polaritet.	Kontroller at klemmene er riktig tilkoblet og koble fra/til igjen smartstartkabelen.
	Feil»-indikatoren blinker raskt pip.	Overoppheting.	Koble fra klemmene fra batteriet og NOMAD POWER og vent 5 minutter og koble deretter til igjen.
	Fast «Start»-lys «Feil»-lys fikset.	Klemmene har vært koblet til batteriet i mer enn 30 sekunder.	Fjern de 2 klemmene fra kjøretøyets batteriterminaler for å beskytte enheten.

GARANTI

Garantien dekker utførelsesfeil i 1 år fra kjøpsdato (deler og arbeid).

Garantien dekker ikke:

- Transportskader.
- Normal slitasje på deler (f.eks.: kabler, klemmer osv.).
- Skader på grunn av feilbruk (strømforsyningsfeil, fall av utstyr, demontering).
- Miljørelaterte feil (forurensning, rust, støv).





I tilfelle feil, returner enheten til din forhandler sammen med:

- Kjøpsbeviset (kvittering osv ...)
- En beskrivelse av den rapporterte feilen

TEKNISKE FUNKSJONER

	NOMAD POWER	300	400
Dimensjoner		146 x 78 x 31 mm	175 x 83,6 x 31,2 mm
Vekt		365 g	498 g
Batteritype og kapasitet		Litium-ion kobolt	
		12 V (4 celler på 3,7 V)	
		37 Wh - 2,5 Ah	45 Wh - 3 Ah
Startstrøm		350 A	500 A
Toppstrøm		700 A	1000 A
Batteritopp		900 A	1200 A
Bilde av starteffekten over 3 s		8000 J	11000 J
Inndata (laster)		5 V - 2 A	
Utgangsporter (Innebygde startkabler)		5 V - 2 A 5 / 9 / 12 V - 2A	5 V - 2 A 5 / 9 / 12 V - 2A 15 V - 5 A
Driftstemperatur		0°C / 40°C	
Ladetemperatur		10°C / 40°C	

PIKTOGRAMMER

	<p>- Enheten overholder: grenser for elektromagnetisk interferens godkjent av «Federal Communications Commission».</p>
 RoHS	<p>- Enheten er i samsvar med RoHS-direktivet</p>
 	<p>- Dette produktet skal avhendes på et egnet resirkuleringsanlegg. Må ikke kastes i husholdningsavfallet.</p>



GYS SAS
 1, rue de la Croix des Landes
 CS 54159
 53941 SAINT-BERTHEVIN Cedex
 FRANKRIKE