

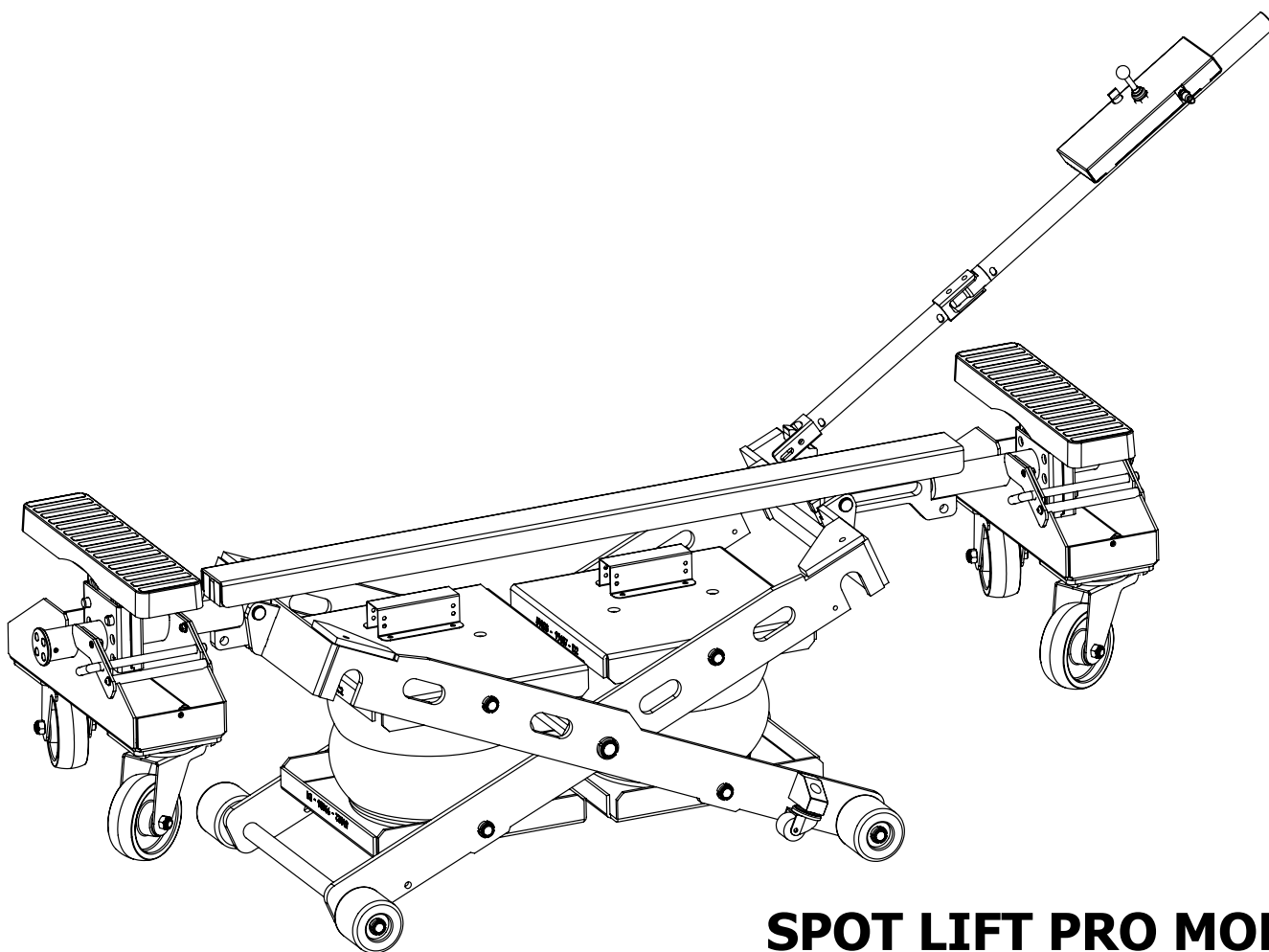

Notice originale



SPOT LIFT PRO MOB

- FR** 2-5 / 6-10 / 36-40
- EN** 2-5 / 11-15 / 36-40
- ES** 2-5 / 16-20 / 36-40
- RU** 2-5 / 21-25 / 36-40
- IT** 2-5 / 26-30 / 36-40
- NL** 2-5 / 30-35 / 36-40

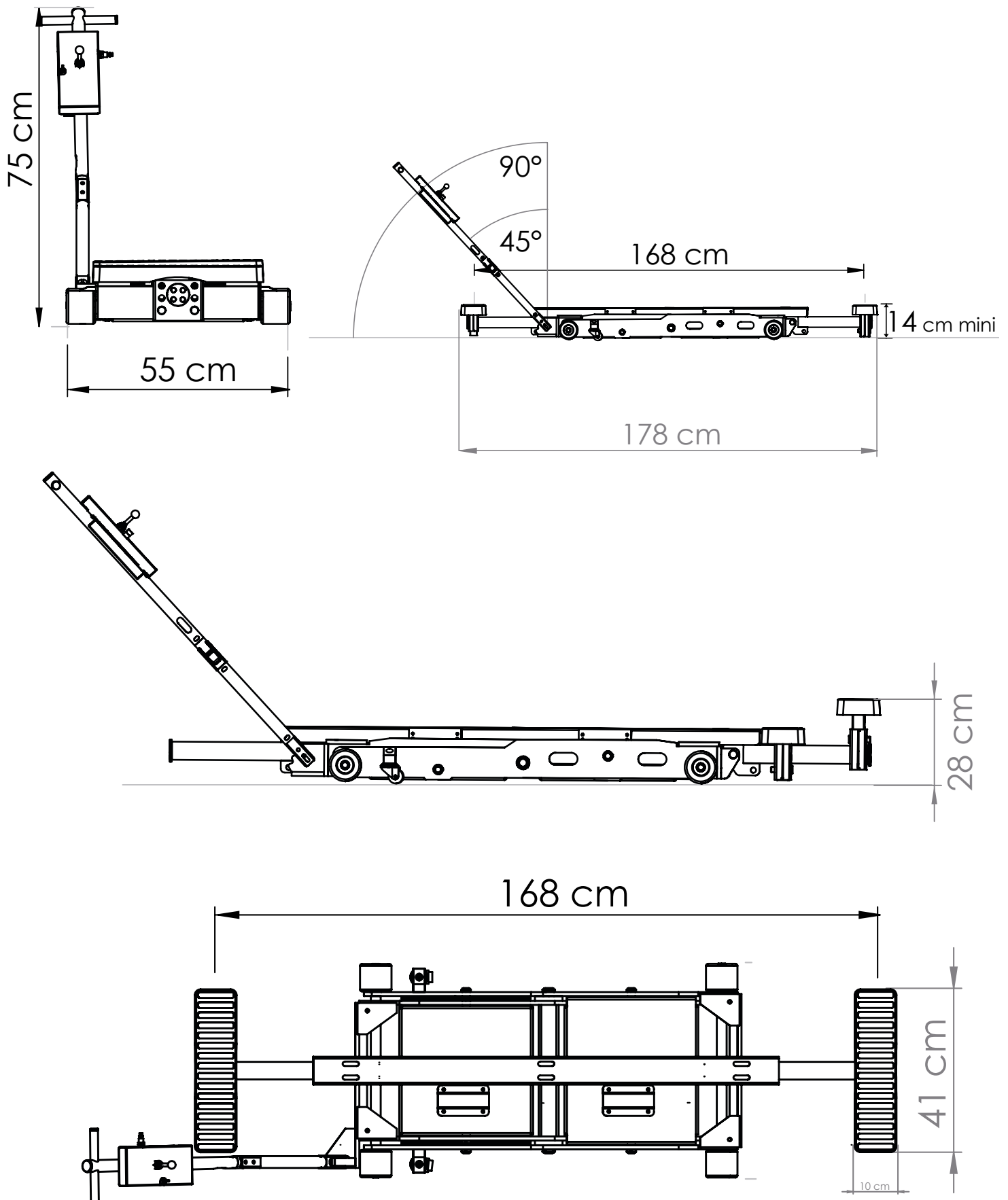

DIMENSIONS / DIMENSIONES / РАЗМЕРЫ / DIMENSIONI / AFMETINGEN /

VUE ÉCLATÉE / DESPIECE / BREAKDOWN / ВИД С ПРОСТРАНСТВЕННЫМ РАЗДЕЛЕНИЕМ ДЕТАЛЕЙ / VISTA ESPLOSA / EXPLOSIETEKENING

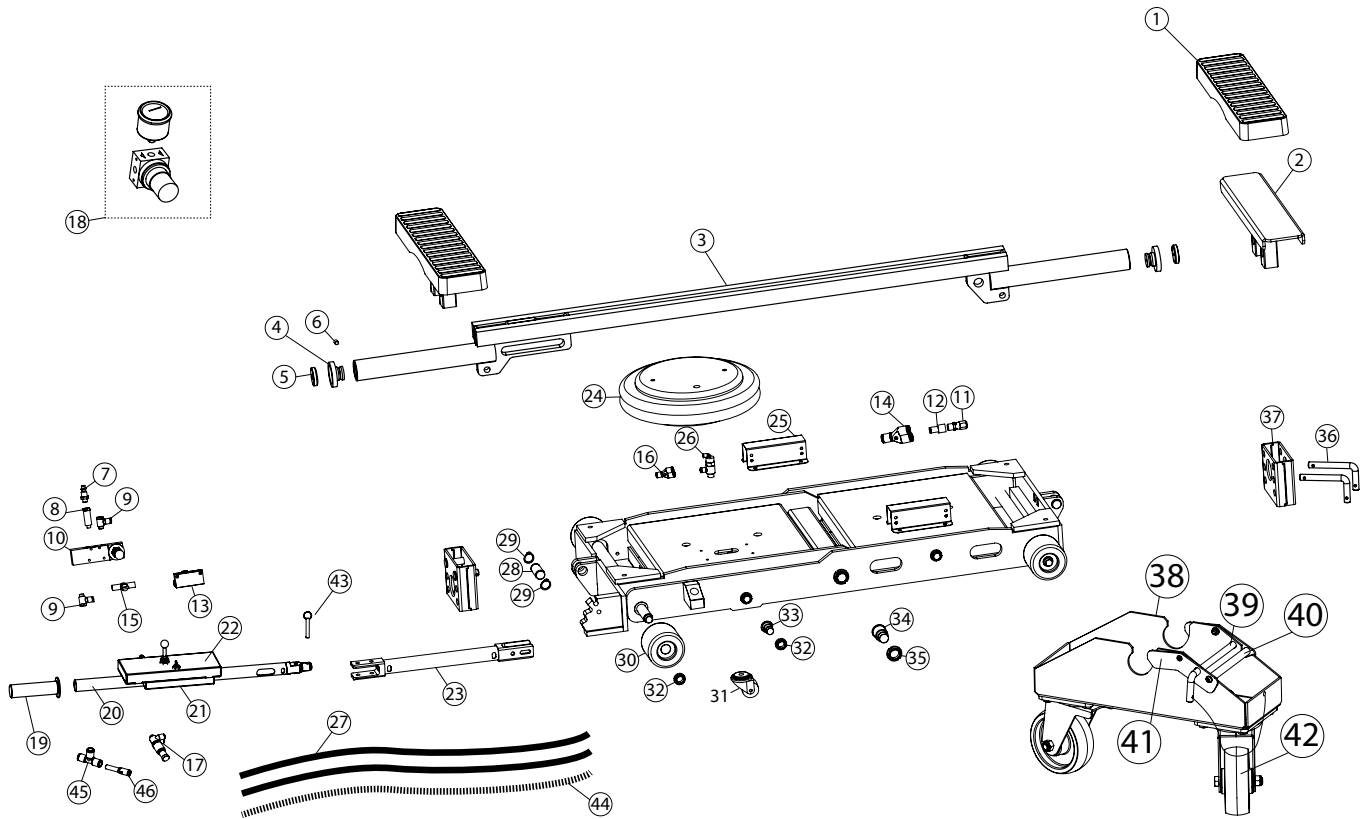

1	56114	Patin caoutchouc antidérapant Rubber pad Резиновая подошва против скольжения Soporte de caucho antideslizante Pattino in gomma antiscivolo Rubberen antislip steunblok	24	71113	Air Jack D300 - Pneumatic Ø 300 Air Jack D300 - Pneumatic Ø 300 Air Jack D300 - Neumático Ø 300 Пневматический домкрат D300 - Ø 300 Jack aria D300 - Pneumatico Ø 300 Air Jack D300 - Pneumatisch Ø 300
2	99691ST	Patin rectangle acier épaisseur 5 mm 5 mm rectangular steel pad Прямоугольные опорные подошвы из стали 5 мм Soporte rectangular de acero de 5mm de grosor Pattino rettangolare acciaio spessore 5 mm Rechthoekig stalen steunblok (5 cm. dik)	25	99683	Capot protection clapet anti retour Check valve protection Capó de protección de válvula antirretorno Защитный корпус обратного клапана Coperchio di protezione valvola anti ritorno Terugslagklep beschermkap
3	99688ST	Poutre de centrale acier Central steel beam Trave centrale acciaio Центральная стальная балка Tope de viga central de aluminio Viga central de acero Centrale stalen balk	26	71782	Clapet unidirectionnel piloté G1/4 D6 Unidirectional check valve G1/4 D6 Válvula unidireccional controlado G1/4 D6 Управляемый клапан одного направления G1/4 D6 Valvola unidirezionale controllata G1/4 D6 Eenrichtingsklep bestuurd G1/4 D6
4	91018	Butée poutre centrale alu Central aluminium beam stop Tope de viga central de aluminio Алюминиевый упор центральной балки Fermo trave centrale alluminio Eindstuk centrale balk aluminium	27	71786	Tuyau d'air Ø 6 Air hose Ø 6 Conducto de aire Ø 6 Трубка для воздуха Ø 6 Luchtslang Ø 6
				71787	Tuyau d'air Ø 4 Air hose Ø 4 Conducto de aire Ø 4 Трубка для воздуха Ø 4 Luchtslang Ø 4
5	31052	Aimant Ø 12 x 3 Magnet Ø 12 x 3 Imán Ø 12 x 3 Магнит Ø 12 x 3 Magneete Ø 12 x 3 Magneet Ø 12 x 3	28	90662ST	Axe D20 x 40 Axle D20 x 40 Eje D20 x 40 Ось D20 x 40 Perno D20 x 40 As D20 x 40

6	41037	Vis m8 M8x10 STHC bout plat inox din 913 Screw m8 M8x10 flat end stainless steel din 913 Tornillo m8 M8x10 STHC cabeza plana inoxidable din 913 Винт m8 M8x10 STHC с плоским концом из нержавеющей стали din 913 Vite piatta m8 M8x10 STCH inox din 913 Schroef m8 M8x10 STHC platte kop inox din 913	29	42101	Circlips Ø 25 Circlips Ø 25 Anilla seeger Ø 25 Стяжное кольцо Ø 25 Anello di tenuta Ø 25 Borgringen Ø 25
7	71478	Raccord air Air connector Conector de aire Разъем для воздуха Raccordo aria Aansluiting lucht	30	90659	Roue delrin Delrin wheel Rueda delrin Делриновое колесо Ruota delrin Delrin wiel
8	71788	Prolongateur G1/8 Extension G1/8 Prolongador G1/8 Надставка G1/8 Prolunga G1/8 Verlengstuk G1/8	31	71377	Roue pivot D35 H50 Pivot wheels D35 H50 Rueda giratoria D35 H50 Колесо на вертлюге D35 H50 Ruota girevole D35 H50 Zwenkwiel D35 H50
9	55138	Raccord banjo Ø 6 Banjo fitting Ø 6 Conector banjo Ø 6 Соединение банджо Ø 6 Raccordo banjo Ø 6 Banjo aansluiting Ø 6	32	41185	Écrou à encoches M15x100 avec frein Slotted nut with cotter pin M15x100 Tuercas con muescas M15x100 con freno Стопорная гайка с прорезями M15x100 Dado a tacche M15x100 con freno Borgmoer M15x100 met rem
10	71789	Distributeur Distributor Distribuidor Распределитель Distributore Distributeur	33	90664ST	Axe épaulé D20 x 31 Shoulder axle D20 x 31 Eje D20 x 31 Ось с буртом D20 x 31 Cerniera D20 x 31 Gaffelpen D20 x 31
11	71636	Soupape de sécurité 5.5 bars Safety valve 5.5 bars Solapa de seguridad 5.5 bars Предохранительный клапан 5.5 бар Valvola di sicurezza 5.5 bars Veiligheidsklep 5.5 bars	34	90661ST	Axe D25 x 47 Axle D25 x 47 Eje D25 x 47 Ось D25 x 47 Perno D25 x 47 As D25 x 47
12	71784	Raccord droit femelle G1/4 D6 Right female fitting G1/4 D6 Conector recto hembra G1/4 D6 Прямое стыковочное соединение "мама" G1/4 D6 Raccordo destro femmina G1/4 D6 Knelkoppeling recht vrouwelijk G1/4 D6	35	41184	Écrou à encoches M15x100 avec frein Slotted nut with cotter pin M15x100 Tuercas con muescas M15x100 con freno Стопорная гайка с прорезями M15x100 Dado a tacche M15x100 con freno Borgmoer M15x100 met rem
13	71781	Venturi D6 Venturi D6 Venturi D6 Вентури D6 Venturi D6 Venturi D6	36	FAB 037 ST	Broche sécurité acier Ø 12 mm Steel safety pin Ø 12 mm Broche de seguridad acero Ø 12 mm Стержень безопасности из стали Ø 12 мм Spilla di sicurezza acciaio Ø 12 mm Stalen veiligheidspin Ø 12 mm
14	71480	Raccord plastique Y femelle D6 Female plastic Y fitting D6 Conector plástico Y hembra D6 Пластиковый Y разъем "мама" D6 Raccordo plastica Y femmina D6 Kunststoffen verbindingsstuk Y vrouwelijk D6	37	99094ST	Support Patin double acier épaisseur 5mm Steel double pad support 5mm Soporte doble acero grosor 5mm Двойная подпорка для подошвы из стали толщиной 5мм Supporto Pattino doppio acciaio spessore 5mm Houder steunblokken dubbel staal 5mm dik
15	71790	Sélecteur 2 positions 2 positions switch Seleccionador 2 posiciones 2-позиционный переключатель Selettore 2 posizioni Keuzeschakelaar 2 posities	38	99737	Supports roulettes épaisseur 5mm Wheel supports 5mm Soporte ruedas grosor 5mm Подставка для колесиков толщиной 5мм Supporti ruote spessore 5mm Wielsteunen 5mm
16	55231	Raccord plastique Y femelle D4 Female plastic Y fitting D4 Conector plástico Y hembra D4 Пластиковый Y разъем «мама» D4 Raccordo plastica Y femmina D4 Kunststoffen verbindingsstuk Y vrouwelijk D4	39	Fab 077	Broche sécurité acier Ø 12 mm (L = 186 mm) Steel safety pins Ø 12 mm (L = 186 mm) Broche de seguridad acero Ø 12 mm (L = 186 mm) Стержень безопасности из стали Ø 12 мм (Д = 186 мм) Spilla di sicurezza acciaio Ø 12 mm (L = 186 mm) Stalen veiligheidspin Ø 12 mm (L = 186 mm)

17	71456	Mini régulateur FT LG 7300 06 10 Mini regulator FT LG 7300 06 10 Mini Druckregler FT LG 7300 06 10	40	91019ST	Axe poignée acier Ø 20 mm Steel handle axle Ø 20 mm Eje con mango de acero Ø 20 mm Ось рукоятки из стали Ø 20 мм Perno impugnatura acciaio Ø 20 mm As stalen handvat Ø 20 mm
18	059689	Régulateur de pression 0 à 10 bars (connexion 1/4 gaz) pressure regulator 0 to 10 bars (connection 1/4 gas) Druckregler 0 bis 10 bar (Anschluss 1/4 Gas)	41	51785	Poignée acier épaisseur 5 mm Steel handle 5 mm Mango de acero grosor 5 mm Рукоятка из стали толщиной 5 мм Impugnatura acciaio spessore 5 mm Stalen greep 5 mm dik
19	72015	Poignée Handle Griff	42	71780	Roue pivotante polyamide Polyamide turning wheel Rueda giratoria de poliamida Поворотное колесо из полиамида Ruota girevole polyammide Polyamide zwenkwiel
20	99700 ST	Levier de manutention acier Steel handling lever Palanca de mantenimiento acero Рычаг из стали Leva di manutenzione acciaio Stalen bedieningshendel	43	42099	Goupille à bille Locking pin Pasador con bola Штифт с шариковым фиксатором Coppiglia a sfera Vergrendelpen
21	99699	Carter de protection Protective casing Carcasa de protección Защитный кожух Carter di protezione Beschermkap	44	43104	Gaine spiralée Spiral sheath Funda espiral Спиральная оболочка Guaina a spirale Spiraalslang
22	99697	Capot commande Control panel Cubierta de control Корпус управления Coperchio comando Kap besturing	45	55232	Raccord en «T» D6 Connector «T» D6 Conector «T» D6 Raccord «T» D6 Соединение банджо «Т» D6 Raccordo «T» D6 aansluiting «T» D6
23	99690ST	Articulation levier acier galvanisé Galvanised steel lever joint Articulación de palanca de acero galvanizado Колено рычага из оцинкованной стали Articolazione leva acciaio galvanizzato Scharnierhefboom, gegalvaniseerd	46	71445	Réduction D6>D4

Ce manuel d'utilisation comprend des indications sur le fonctionnement de votre appareil et les précautions à suivre pour votre sécurité. Merci de le lire attentivement avant la première utilisation et de le conserver soigneusement pour toute relecture future.

DESCRIPTION

Merci de votre choix ! Afin de tirer le maximum de satisfaction de votre outil, veuillez lire avec attention ce qui suit : La SPOT LIFT PRO MOB est un outil de levage et de manutention automobile fabriqué avec une structure en ciseaux et qui est alimenté par 2 coussins gonflables en air. Cet équipement est destiné aux garages spécialisés en carrosserie pour surélever la partie avant ou arrière des véhicules. Le véhicule surélevé peut être également déplacé grâce à cet équipement.

DESTINATION D'USAGE

Cet outil est destiné à l'activité de réparation de véhicules : il n'a pas été conçu pour soulever des personnes. La SPOT LIFT PRO MOB doit être utilisé à l'intérieur d'un local de travail, protégé des intempéries (pluie, humidité, vent, etc.). Le poids de la structure et le poids maximal du véhicule à lever sont indiqués dans cette notice d'utilisation ainsi que sur la plaque signalétique apposée sur le produit. Cet outil n'a pas été conçu afin que l'utilisateur puisse réaliser des opérations en dessous du véhicule. Le manque de considération à propos de la destination d'usage peut comporter des risques graves pour l'utilisateur et sous son entière et unique responsabilité. L'utilisateur doit se servir de cet outil conformément à sa destination d'usage et doit respecter toutes les prescriptions du fabricant. L'utilisateur doit entre autres, respecter les normes de sécurité et de prévention de risques sur les lieux de travail.



Le fabricant GYS n'assume aucune responsabilité concernant les dommages provoqués à des personnes et objets dus à une utilisation incorrecte, impropre et dangereuse de la SPOT LIFT PRO MOB.

INSTALLATION ET CONNEXIONS

La SPOT LIFT PRO MOB est un cric et doit être utilisé sur une surface hors intempéries. Il doit être utilisé sur une surface plane, parfaitement nivelée et capable de supporter la charge. L'utilisation et le transport sur une surface rugueuse ou similaire empêchant le bon fonctionnement sont interdits.



Les opérations décrites doivent être effectuées par des opérateurs experts et responsables. Avant de commencer l'installation, il faut délimiter une zone propre et libre d'obstacles et de contraintes.

1 - Fixation du manche

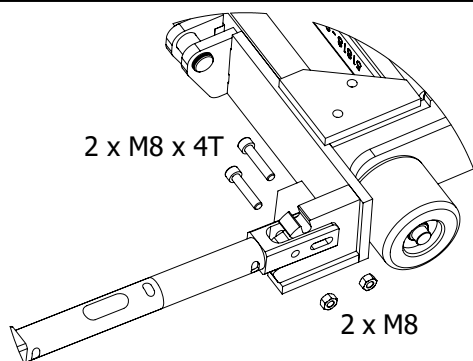

2 - Montage des supports roulettes

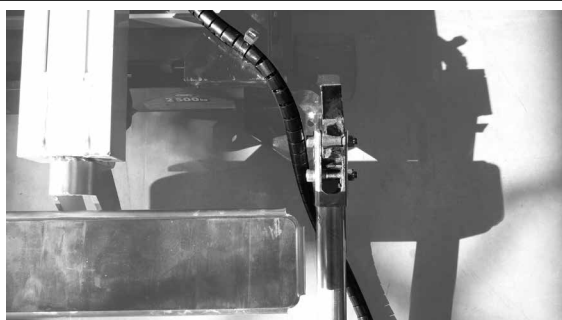
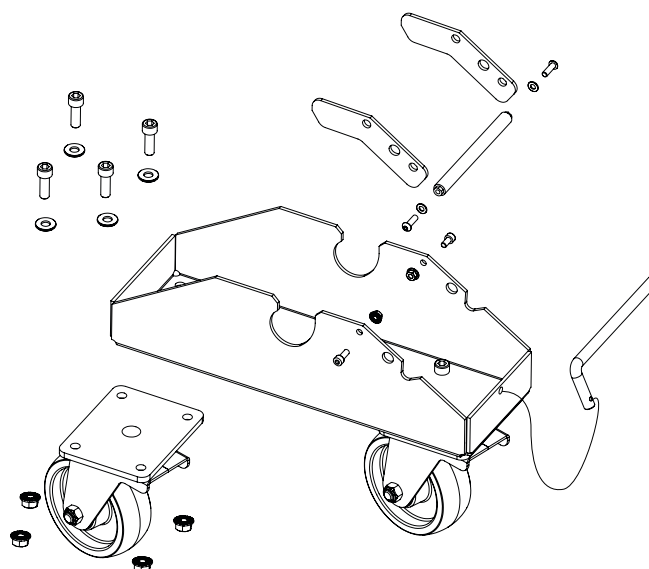

ESPACE DE SÉCURITÉ

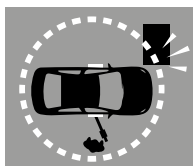

Pour atteindre une sécurité optimale, il est recommandé de définir une zone dans laquelle d'autres objets ou mur seront à une certaine distance. Toutes les manoeuvres de descente, de sortie, de stationnement doivent être effectuées avec la meilleure attention possible de la part de l'opérateur. Dans la zone définie, il ne doit y avoir personne. Afin de garantir la sécurité de l'opérateur, le boîtier de commande doit être situé à une distance qui permet une voie d'échappement de l'opérateur en cas d'urgence.

PROTECTION INDIVIDUELLE

L'opérateur devra être équipé conformément aux normes de prévention de risques du travail et doit adopter toutes les mesures nécessaires pour maintenir la sécurité. Pendant les manoeuvres, l'opérateur doit veiller à sa propre sécurité ainsi que celle des personnes et objets autour de lui. Il doit prendre en compte toutes les recommandations décrites dans cette notice.

MISE EN MARCHÉ

Une fois l'outil sorti de son emballage, assemblé et positionné au sol, effectuer un essai afin de vérifier le bon de fonctionnement général. Le boîtier de commande est fixé sur le levier de manutention.

Mise en marche et vérification (essai)

- Visser l'embout de connexion air comprimé fournie sur le boîtier de commande et connecter-le au circuit d'air comprimé.
- Vérifier que la pression nécessaire au fonctionnement soit correcte (maxi 8 bars).
- Contrôler qu'il n'existe aucune fuite d'air dans le circuit et que le faisceau ne soit pas abîmé.

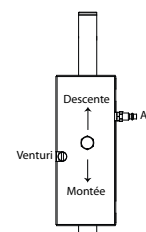

VÉRIFICATION DE LA MONTÉE :

Après les vérifications ci-dessus, pousser la manette vers le haut de façon continue afin de faire monter la SPOT LIFT PRO MOB. Une fois que la hauteur maximale est atteinte, lâcher la manette afin qu'elle revienne en position initiale. Débrancher l'arrivée d'air afin de vérifier que la SPOT LIFT PRO MOB ne redescend pas.

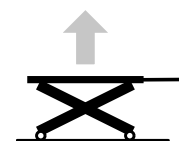

VÉRIFICATION DE LA DESCENTE :

Avant de réaliser cette opération, vérifier qu'il n'y ait aucun objet sous la SPOT LIFT PRO MOB.

Pour réaliser la descente, vérifier que l'arrivée d'air est branché à la SPOT LIFT PRO MOB et pousser la manette vers le bas de façon continue. La SPOT LIFT PRO MOB descendra jusqu'à son point le plus bas.

Si vous avez réussi ces 2 étapes de monter/descente, l'outil est prêt à être utilisé.

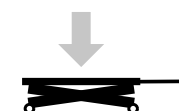

INSTRUCTIONS D'UTILISATION

1/ OPÉRATION DE LA MONTÉE

ATTENTION : Avant de soulever un véhicule, s'assurer que le frein à main est desserré, que le véhicule est laissé au point mort et que la pression des pneus est suffisante pour maintenir le véhicule en équilibre.

Positionner la SPOT LIFT PRO MOB sous le véhicule, la centrer dans le sens de la largeur du véhicule. Positionner les patins jusqu'à ce que les tampons en caoutchouc soient placés correctement au niveau des points de levage prescrits par les constructeurs automobiles. Les tampons sont réglables en hauteur. Fixer leur hauteur avec les goupilles (A) afin qu'ils soient le plus proche possible du bas de caisse. Une fois l'outil bien positionné, procéder à la manoeuvre de montée :

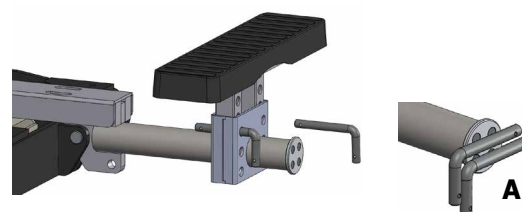

- Vérifier que personne ou objet encombrant ne soit dans la zone de sécurité.
- Pousser la manette vers le haut de façon continue, jusqu'à ce que la hauteur soit suffisante pour y placer les chandelles.
- Arrêter sa montée en relâchant la manette.
- Placer, immédiatement après le levage, les 2 chandelles de sécurité afin de soutenir le véhicule et verrouillez en plaçant les goupilles de sécurité. (n'allez pas sous le véhicule pour les placer)
- Pousser la manette vers la bas afin que la SPOT LIFT PRO MOB repose sur les chandelles et sécurise ainsi la charge.
- Débrancher le tuyau d'air du pupitre de commande afin de circuler librement autour du véhicule.

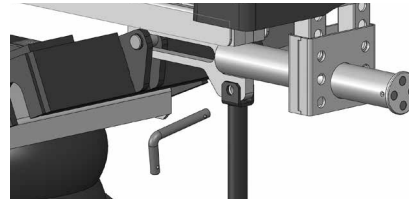
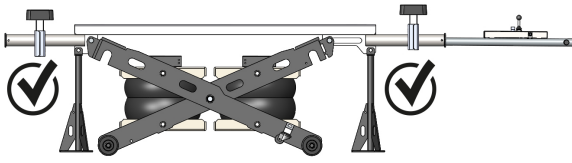

OUI

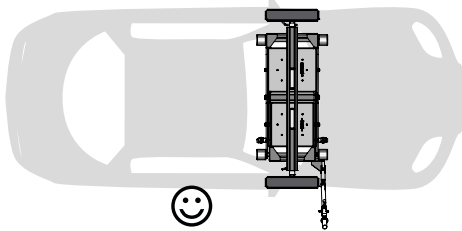
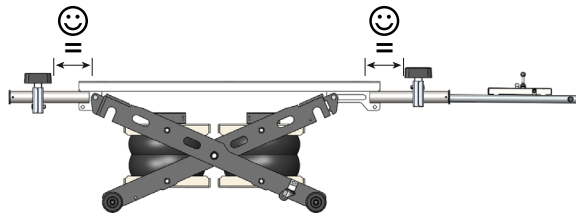

NON ⚠

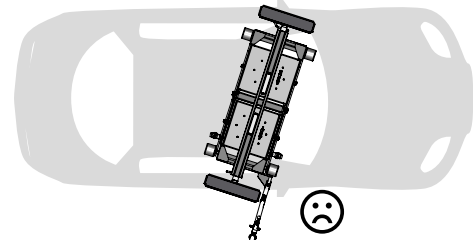
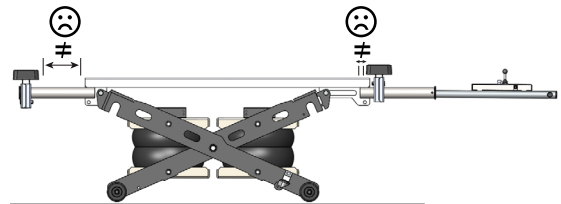

GYS n'assumera aucune responsabilité civile ni pénale en cas de dommages causés à des personnes, si l'opérateur ne respecte pas les recommandations ci-dessus.

2/ POSITION DE TRAVAIL

Une fois l'opération de montée terminée et avant de commencer le travail à effectuer sur le véhicule, il faut contrôler la stabilité totale du véhicule sur la SPOT LIFT PRO MOB.

3/ DÉPLACEMENT DU VÉHICULE

Retirer les chandelles de sécurité.

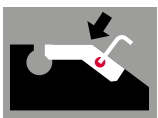

Placer les supports roues au niveau des patins et verrouiller à l'aide de la goupille.

Pour descendre la SPOT LIFT PRO MOB, rebrancher l'air, pousser la manette vers le bas jusqu'à ce que les roues des supports touchent le sol.

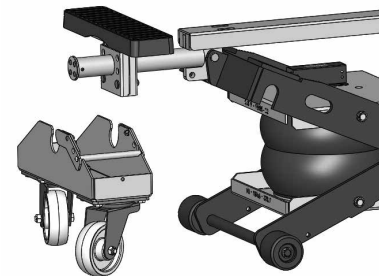

A cette étape, activer la fonction «venturi» puis pousser la manette vers le bas pour remonter les ciseaux de la SPOT LIFT PRO MOB.

Déplacer votre véhicule en toute sécurité.

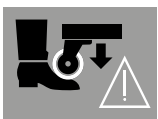

Attention, porter des chaussures de sécurité afin d'éviter tous risques d'écrasement lors du déplacement du véhicule.

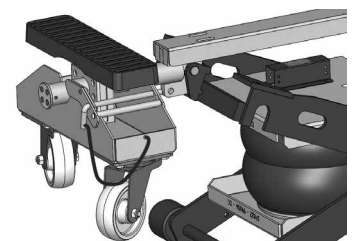

Pour revenir en position de travail, désactiver la fonction «venturi» puis pousser la manette vers le haut afin de remonter l'outil de levage.

Ne pas oublier de remettre les chandelles de sécurité.

Pour retirer les supports roues, débloquer le levier de sécurité et retirer la goupille.

4/ DESCENTE

Retirer les chandelles de sécurité.

Pour réaliser la manoeuvre de descente, pousser la manette vers le bas. La manette revient toujours dans sa position initiale lorsque l'opérateur n'appuie pas dessus afin de s'assurer que toutes les manoeuvres de l'opérateur soient volontaires et sous contrôle.



Avant de procéder à la descente de la SPOT LIFT PRO MOB, il est conseillé de vérifier qu'aucun câble électrique ou objet ne soit présent au travers des ciseaux.

MESURE DE SÉCURITÉ

- La SPOT LIFT PRO MOB doit être utilisé par des personnes convenablement entraînées, autorisées et ayant pris connaissance de cette notice. Celle-ci doit être lu attentativement avant toute utilisation de la SPOT LIFT PRO MOB. Il est interdit de soulever des personnes avec cet outil.
 - Contrôler toujours la charge, particulièrement en phase de montée, tout en se rassurant que la manoeuvre s'exécute sans anomalies. En cas de problèmes, il faut descendre de suite la SPOT LIFT PRO MOB et positionner correctement le véhicule.
 - Nettoyer correctement la surface d'appui du véhicule, enlever toutes taches de graisse et d'huiles pouvant faire glisser le véhicule.
 - Cet engin est un outil de levage uniquement. Immédiatement après le levage, le véhicule doit être soutenu par des chandelles de sécurité.
 - Ne pas placer les patins dans une zone proche des capteurs de déclenchement des airbags ou sur une zone avec garniture plastique.
 - Ne pas placer les patins sur une zone avec garniture plastique.
 - L'outil est équipé d'une soupape de sécurité qui s'ouvre si la pression dans les chambres à air est excessive (au-delà de 5.5 bars)
 - Vérifier que la pression d'air entrant dans le circuit soit ≤ 8 bars. Utiliser un régulateur de pression si nécessaire en sortie de compresseur.
 - A la fin d'une séance de travail, ramener le véhicule au sol pour éviter de faire travailler la SPOT LIFT PRO MOB à pleine charge pendant une longue période.
 - L'engin ne doit pas être utilisé dans une atmosphère potentiellement explosive et il est déconseillé de travailler à côté d'une source de chaleur (risque d'explosion des chambres à air).
 - Il est interdit d'utiliser l'engin sur un bateau/navire (problème de stabilité).
 - Il est interdit d'utiliser des pièces de rechange autres que celles d'origine certifiée GYS.
 - Ne pas lever de charges autres que celles prévues dans la destination d'usage de la SPOT LIFT PRO MOB.
 - En cas de doute sur la résistance de la structure du véhicule (rouille) - Ne pas lever de véhicule.
 - Ne pas utiliser dans des conditions d'humidité trop importantes. Cet engin ne doit en aucun cas être immergé. L'infiltration d'eau à l'intérieur de l'engin pourrait endommager le système pneumatique.
- Conseil :** Il est recommandé d'utiliser un filtre assécheur d'air sur le compresseur afin d'éviter les risques d'humidité.
- Vous ne devez effectuer aucune modification sur l'engin.

CONTRÔLES ET MAINTENANCE

Le produit SPOT LIFT PRO MOB ne nécessite pas de maintenance spéciale. Un simple contrôle visuel périodique est recommandé afin de prévenir toute panne ou défaillance éventuelle en cours d'utilisation. Tous les contrôles doivent être effectués sans charge.

Graisser les axes des ciseaux ainsi que les éléments en friction de façon périodique. Vérifier, périodiquement, que les chambres à air et que les tuyaux d'air comprimé ne sont pas craquelés ou abîmés, dans ce cas les remplacer.

Nettoyer le produit SPOT LIFT PRO MOB au moins une fois par semaine afin d'éliminer toutes les poussières et les salissures qui pourraient dégrader le bon fonctionnement du produit sur le long terme. Utiliser des chiffons autonettoyants. Ne pas utiliser d'eau ni de liquides inflammables ou corrosifs.

Les réparations doivent être effectuées par du personnel qualifié. Les pièces de rechange (voir p3) sont disponibles chez le fabricant GYS.

Tout engin qui semble endommagé de quelque façon que ce soit, qui ne fonctionne pas normalement, ou auquel il manque des pièces devrait être mis immédiatement hors service.

Ne l'utilisez pas si vous remarquez que des pièces sont cassées, pliées, fissurées ou endommagées.

Contactez notre SAV pour procéder à la remise en état de votre matériel (voir conditions de garantie).

ANOMALIES, CAUSES, REMÈDES

Le tableau ci-dessous indique les anomalies pouvant être observées lors de l'utilisation de l'outil. Si le problème rencontré ne figure pas dans le tableau ci-dessous, cesser d'utiliser l'outil et contacter immédiatement votre revendeur pour connaître la démarche à suivre.

ANOMALIES	CAUSES	REMÈDES
La manette est actionnée mais l'engin ne lève pas.	Charge excessive	Vérifier le poids du véhicule et respecter les consignes du fabricant.
	Pression d'air insuffisante pour la charge.	Vérifier que l'arrivée d'air est ≤ 8 bars.
		Vérifier que le tuyau d'air n'est pas emmêlé (présence de noeud).
Fuite d'air pendant le levage	Valve de sécurité défaillante	Changer la valve de sécurité
	Pression d'air trop importante	Régler la pression d'air (7/8 bars max)
L'engin s'abaisse tout seul lorsque la manette est dans sa position initiale.	Vérifier que les chambres à air ne sont pas percées.	Changer les chambres à air.
	Fuite dans le circuit pneumatique	Contrôler le circuit d'air, les connexions et la commande pneumatique. (cf. circuit pneumatique p.36)
L'engin s'arrête en phase de descente.	Il y a des obstacles entre les ciseaux de la machine.	Retirer l'obstacle.

This manual contains safety and operating instructions. Please read it carefully before using the device for the first time and keep it in a safe place for future reference.

DESCRIPTION

Thank you for choosing GYS In order to get the maximum profit of your product, please read with care the following instructions:

The SPOT LIFT PRO MOB is a X shaped lifting tool which is supplied by 2 air bags. This product is for car body garages to lift the back or the front or the rear of a vehicle. The lifted vehicle may be moved using the lifting tool.

USE

This tool is for vehicle maintenance and must never be used to lift people. The SPOT LIFT PRO MOB must only be used indoor, sheltered from rain, wind or humidity. The product's weight and the maximal weight of the load to lift are indicated in this manual and the SPOT LIFT PRO's information plate. This tool has not been made for the user to do work under the vehicle. The lack of consideration for the purpose of use can lead to important risk for the user and this will be his entire responsibility. The product must be only used for its purpose of use. The user must respect safety and prevention standards.



GYS accepts no responsibility regarding damaged causes to people or material due to a misuse of the SPOT LIFT PRO MOB.

INSTALLATION AND CONNECTIONS

The SPOT LIFT PRO is a jack / lifting tool, so it must be used on a proper surface with good weather conditions. It must be used on a flat surface which is able to support the vehicle's load. The use and the transport on a rough surface or similar precluding a good functioning are forbidden.



Operations must be done by expert or responsible operators. Before starting the installation, you must mark out a clean and free area without any obstacle.

1 - Fixing the handle	2 - Assembling wheel supports

SAFETY AREA

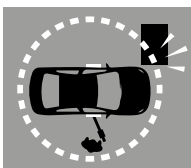

For an optimal safety, it is recommended to make sure that any other objects or walls are away. Any handling work must be done with care from the operator. Nobody must stand in the safety area. In order to secure the operator, the command remote box must be situated at a distance where the operator can get away easily in case of emergency.

INDIVIDUAL PROTECTION

The operator must be equipped following prevention standards and must take the necessary actions to maintain safety. During manoeuvres, the operator must protect his safety and people safety. The operator must take into consideration all the recommendations quoted in this manual.

INSTALLATION

Once the product out of its packaging, assembled and on the floor, make a try to check the good functioning. The command panel is attached to the lever.

Start and verification (attempt)

- Screw the compressed air connexion tip on the command remote box and connect it to the compressed air circuit.
- Check that the pressure is correct (Max 8 bar).
- Check that there is no air leakage and that the cable is not damaged.

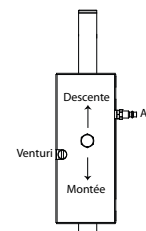

LIFTING CHECK:

After performing the verifications listed above, push the joystick up continuously in order to raise the SPOT LIFT PRO MOB. Once the maximum height is reached, release the joystick in order to put it back on its initial position. Disconnect the air supply to make sure that the SPOT LIFT PRO MOB does not lower.

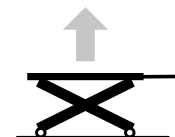

LOWERING CHECK:

Before any operation, make sure that nothing is under the SPOT LIFT PRO.

To get the product to lower, check that the air supply is connected and continuously push the joystick down. The SPOT LIFT PRO will go down to its lowest point. If these 2 steps have been successful, the product is ready to use.



INSTRUCTIONS

1/ LIFTING OPERATIONS

WARNING: Before lifting a vehicle, make sure that the hand brake is released, that the vehicle is on neutral and that tyres pressure is enough to maintain the vehicle in balance.

Position the SPOT LIFT PRO MOB under the vehicle and centre it widthwise. Extend arms until that the rubber pads are in position, in accordance with the car manufacturer's recommendations. Pads are height adjustable. Fix the height with the small bar in order to be as close as possible of the lowest part of the vehicle. Once the tool is positioned, proceed with the lifting operation:

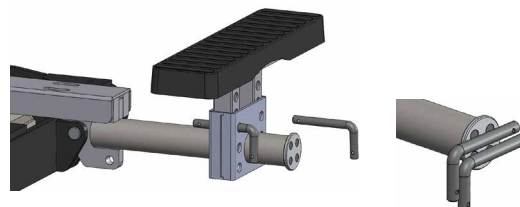

Check that no bulky objects are in the safety area

- Push the joystick up until the height is sufficient
- Stop the lifting by releasing the joystick.

After lifting the vehicle, it must be support by 2 safety links, which must be locked using the safety pins. (Do not go under the vehicle to position them)

- Push the joystick down so the SPOT LIFT PRO MOB rests on the safety links, which will secure the load.
- Disconnect the air hose from the control panel so you may move around the vehicle freely.

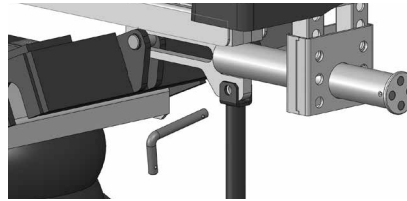
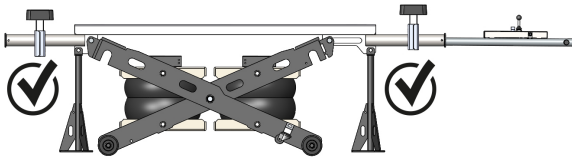

YES

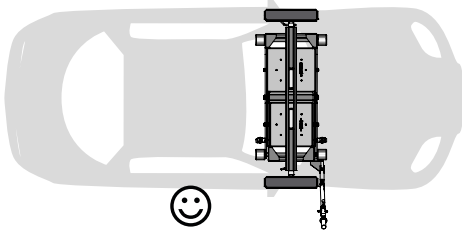
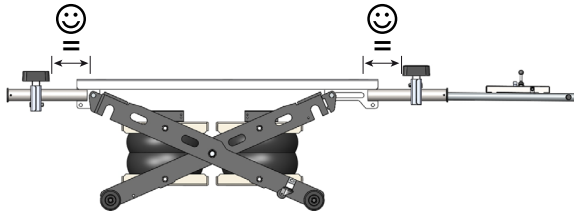

NO ⚠️

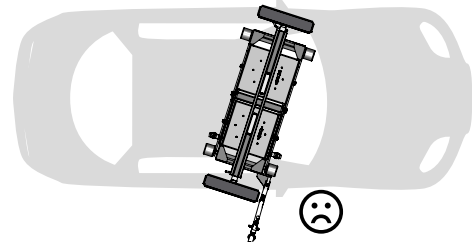
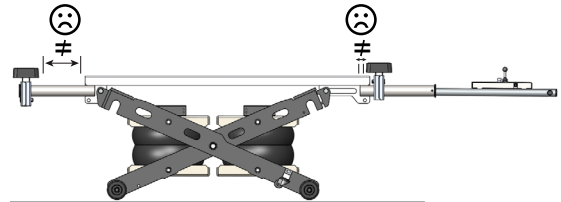

GYS accepts no responsibility in case of damaged causes to people if the operator does not respect recommendations.

2/ WORKING POSITION

Once the operation is done and before starting your work on the vehicle, make sure you have checked the stability of the vehicle on the SPOT LIFT PRO.

3/ MOVING THE VEHICLE

Remove the safety links.



Place the wheel supports near the pads and lock it.
To lower the SPOT LIFT PRO MOB, reconnect the air supply and push the joystick down until the support's wheels touch ground.

At this stage, activate the «venturi» function, then push the joystick down so the SPOT LIFT PRO MOB scissors will go back up.
Safely move the vehicle.

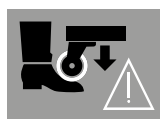
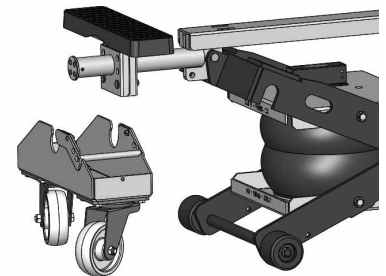

Wear safety shoes.

To resume work, deactivate the «venturi» function then push the joystick up to lift the car.
Remember to put the safety links back.
To remove the wheel supports, Unlock the safety lever and remove the pin.

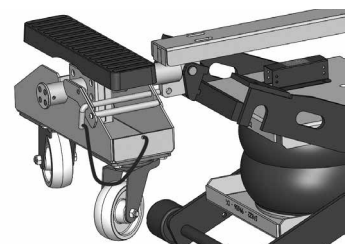

4/ LOWERING

Remove the safety links.

To get the product down, push continuously the joystick down. The joystick always comes back to its initial position in order to make sure that all the operations are intentional.



Before lowering the SPOT LIFT PRO MOB, make sure that no electric cable or object are going through the scissors.

SAFETY MEASURE

- The SPOT LIFT PRO must be used by trained and authorized people. Moreover, they must have read this user manual. It must be read carefully before using the SPOT LIFT PRO MOB. It is forbidden to lift people with this product.

- Check the load, especially when lifting, while ensuring there is no anomaly. In the event of an issue, the SPOT LIFT PRO MOB must go down as soon as possible and positioned correctly.
 - Clean the vehicle supporting surface, make sure that there is no oil or grease which may make the vehicle slip
 - This product is solely a lifting tool. After lifting the vehicle, it must be supported by safety links.
 - Do not put the pads on an area next to airbags sensors or on an area covered with plastic .
 - Do not put the pads on an area covered with plastic .
 - The tool is equipped with a safety valve which opens itself when the pressure inside the airchambers is too high (5.5 bar)
 - Check that the input pressure is ≤ 8 bar. If necessary, use a pressure regulator.
 - Once the work is done, systematically lower the load down to the ground so the SPOT LIFT PRO MOB does remain under a full load for a long period of time.
 - The device must not be used in an explosive atmosphere and it is preferable to not work close to a heat source (risk of explosion in the air chambers).
 - It is forbidden to use the device on a boat (stability issues).
 - It is forbidden to use spare parts other than the ones certified by GYS.
 - Do not lift loads other than the ones the SPOT LIFT PRO MOB is designed to lift.
 - If in doubt about the solidity of the vehicle (rust) - Do not lift the vehicle.
 - Do not use in highly humid environments. The device must not be submerged. Water going inside the device may damage the pneumatic system.
- Recommendation : It is recommended to use a receiver drier on the compressor, to reduce the risks of humidity.
- Do not perform any modifications on the machine

CONTROLS AND MAINTENANCE

The SPOT LIFT PRO MOB does not require specific maintenance. A basic periodic visual check is recommended to prevent any breakdown or failure during use. If a check up is needed, it must be done without a load. Apply grease regularly to the axles and any part subject to friction. Regularly check that the air chambers and compressed air pipes are not cracked or damaged. If that happens they will need to be replaced.

Clean the unit on a weekly basis to remove any dust or dirt that could prevent the unit from working correctly in the long run. Use auto cleaning cloths. Do not use any water nor flammable or corrosive liquids.

Repairs must be carried out by a qualified technician.. Replacement parts (voir p3) are available from GYS.

Any unit which is found not to be working correctly or missing parts should not be used.

Do not use the unit if you notice parts are broken, bent or cracked.

Contact our After Sales department to get some help to put the material back in working order (see warranty conditions).

TROUBLESHOOTING

The chart below indicates the issues that can be observed during the use of the product. If the problem observed does not appear in the table below, stop using the product and call immediately your distributor in order to know the procedure to follow.

TROUBLESHOOTING	CAUSES	SOLUTIONS
The joystick is activated but the product does not lift up.	Excessive charge	Check vehicle's weight and follow manufacturer instructions.
	Insufficient air pressure for the charge.	Check that the air supply is ≤ 8 bars.
Make sure the air pipe is not tangled.		
Air leaks during the lifting.	Security valve faulty	Change safety valve
	Air pressure too important	Adjust air pressure (7/8 bars max)
The product goes down by itself when the joystick is on its initial position.	Check that airchambers are not breached.	Change airchambers.
	Leak inside the pneumatic circuit	Check air circulation, connections and pneumatic control. (cf. pneumatic circuit p.36)
The products stops while doing down.	There are obstacles between scissors of the machine.	Remove the obstacle.

Este manual de uso contiene indicaciones sobre el funcionamiento de su aparato y las precauciones que debe tomar para su seguridad. Léalo atentamente antes de usar el producto y consérvelo para cualquier consulta futura.

DESCRIPCIÓN

¡Gracias por su elección! Para sacar el máximo provecho de su equipo, lea con atención lo siguiente: El Spot Lift Pro MOB es una herramienta de elevación fabricada con una estructura de tijera y dos cámaras inflables de aire. Este equipamiento está destinado para garajes especializados en carrocería para elevar la parte delantera o trasera de los vehículos. El vehículo elevado se puede desplazar gracias a este equipamiento.

FINALIDAD DE USO

Esta herramienta está destinada para la reparación de vehículos: No ha estado diseñado para elevar personas. El Spot Lift Pro MOB se debe usar en el interior de un local de trabajo protegido contra la intemperie (lluvia, humedad, viento, etc). El peso de la estructura y el peso máximo del vehículo que se va a elevar están indicados en este manual y sobre la placa de especificaciones que se encuentra sobre el producto. Esta herramienta no ha sido diseñada para que el operador realice operaciones debajo del vehículo. La falta de consideración de esta finalidad de uso puede suponer riesgos graves para el usuario bajo su entera y única responsabilidad. El usuario debe servirse de esta herramienta conforme a su finalidad de uso y debe respetar todas las indicaciones del fabricante. El usuario debe respetar las normas de seguridad y de precaución de riesgos en los lugares de trabajo.



El fabricante, GYS, no asume responsabilidad alguna de los daños provocados a personas u objetos en caso de un uso incorrecto, no apto y peligroso del Spot Lift Pro Mob.

INSTALACIÓN Y CONEXIONES

La SPOT LIFT PRO MOB es un gato neumático que se debe utilizar sobre una superficie alejada de la intemperie. Se debe utilizar sobre una superficie plana, perfectamente nivelada y capaz de soportar la carga. El uso y el transporte sobre una superficie rugosa o similar que impida el buen funcionamiento está prohibido.



Las operaciones descritas se deben efectuar por operadores expertos y responsables. Antes de comenzar la instalación, se debe delimitar una zona limpia y libre de obstáculos e impedimentos.

1 - Fijación del mango	2 - Montaje de los soportes sobre ruedas.

ESPACIO DE SEGURIDAD

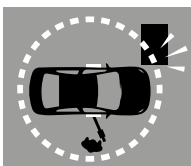

Para una seguridad óptima, se recomienda situarlo en una zona a distancia de objetos y muros. El operador debe efectuar con mucha atención todas las maniobras de subida, bajada y estacionamiento. En la zona donde está situado no debe haber nadie. Para garantizar la seguridad del operador, el dispositivo de mando se debe situar a una distancia que permita una vía de escape del operador en caso de urgencia.

PROTECCIÓN INDIVIDUAL

El operador deberá estar equipado conforme a las normas de prevención de riesgos laborales y debe adoptar todas las medidas necesarias para mantener la seguridad. Durante las maniobras, el operador debe mantener precaución a su propia seguridad y a la de las personas y objetos de alrededor. Debe tener en cuenta todas las recomendaciones descritas en este manual.

PUESTA EN MARCHA

Una vez que la herramienta se haya sacado de su embalaje, se haya ensamblado y situado en el suelo, efectúe un intento para comprobar el buen funcionamiento general. El dispositivo de mando está fijado a la palanca de control.

Puesta en marcha y comprobación (intento)

- Enrosque el embudo de conexión de aire comprimido del dispositivo de mando y conéctela al circuito de aire comprimido.
- Compruebe que la presión necesaria para su funcionamiento es correcta (max. 8 bars).
- Controle que no haya fugas de aire en el circuito y que el conducto no esté dañado.

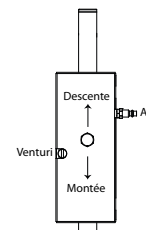

COMPROBACIÓN DE LA SUBIDA:

Tras las comprobaciones mencionadas, empuje la manivela hacia arriba de forma continua para hacer que el Spot Lift Pro MOB se eleve. - Una vez que se haya alcanzado la altura máxima, deje de apoyar sobre la manivela para que esta vuelva a posición inicial. Desconecte la llegada de aire para comprobar que el SPOT LIFT PRO MOB no sigue descendiendo.

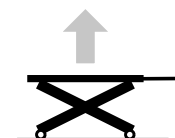

COMPROBACIÓN DEL DESCENSO :

Antes de realizar esta operación, compruebe que no haya ningún objeto bajo el Spot Lift Pro Mob.

Para efectuar el descenso, compruebe que la llegada de aire está conectada al SPOT LIFT PRO MOB y empuje la manivela hacia abajo de forma continua. El Spot Lift Pro MOB descenderá hasta su nivel más bajo.

Si se han efectuado estas dos pruebas satisfactoriamente, la herramienta está lista para ser utilizada.



INSTRUCCIONES DE USO

1/ OPERACIÓN DE SUBIDA

ATENCIÓN: Antes de elevar un vehículo, asegúrese de que el freno de mano está aflojado, que el vehículo está en punto muerto y que la presión de los neumáticos es suficiente para mantener el vehículo en equilibrio.

Coloque el Spot Lift Pro MOB bajo el vehículo, céntrelo a lo largo del vehículo. Coloque los soportes hasta que los amortiguadores de goma estén colocados correctamente al nivel de la posición del gato. La altura de los amortiguadores es ajustable. Fije la altura con los pasadores (A) para que estén lo más cerca posible de los bajos. Una vez que se ha posicionado correctamente la herramienta, se procede a la maniobra de subida:



- Compruebe que no haya nadie ni nada en la zona de seguridad.
- Empuje la manivela hacia arriba de forma continua hasta que la altura sea suficiente para colocar las borriquetas.
- Detenga la subida soltando la manivela.
- Ponga inmediatamente después las dos borriquetas de seguridad para apoyar el vehículo. (no se coloque bajo el vehículo para colocarlas)
- Empuje la manivela hacia abajo para que la SPOT LIFT PRO MOB se coloque sobre las borriquetas y asegure la carga.
- Desconecte el conducto de aire del panel de control para circular libremente alrededor del vehículo.

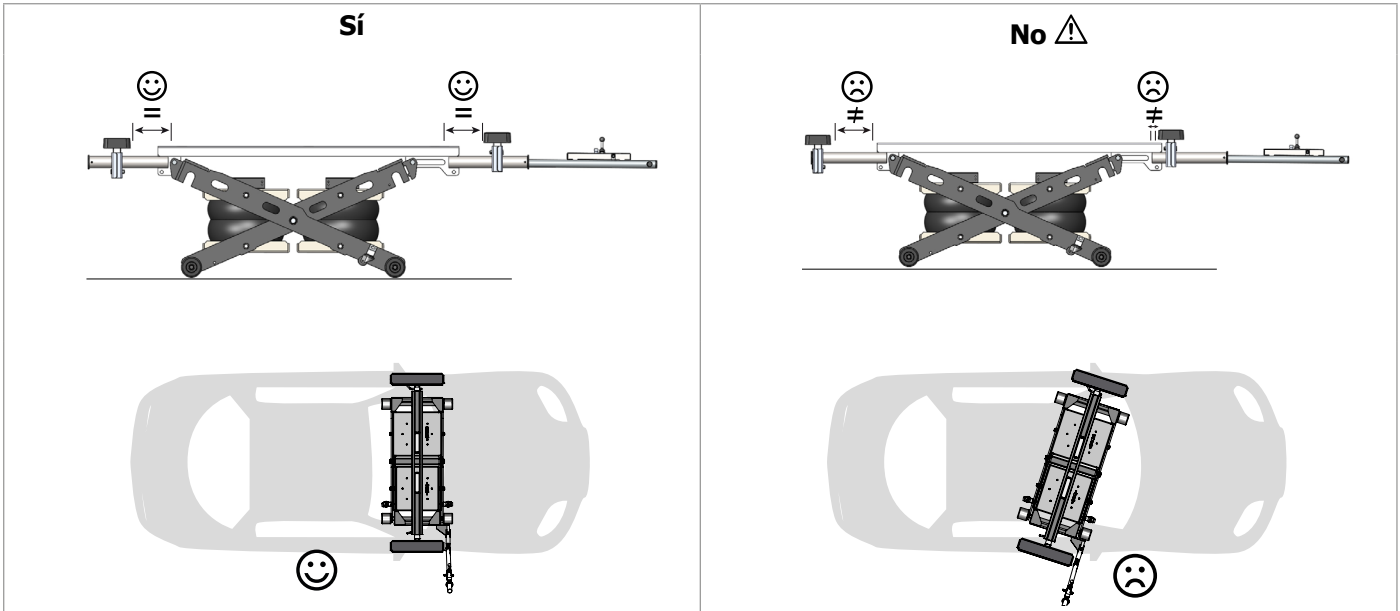
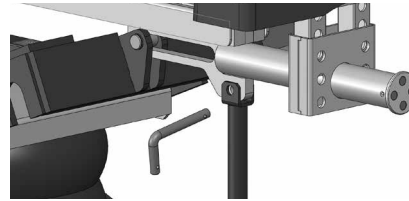
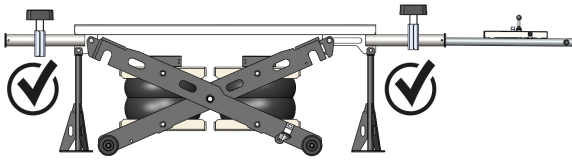

GYS no asumirá ninguna responsabilidad civil ni penal en caso de daños causados a personas si el operador no respeta las recomendaciones mencionadas en este manual.

2/ POSICIÓN DE TRABAJO

Una vez que la operación de subida ha acabado y antes de comenzar a trabajar sobre el vehículo, hay que controlar la estabilidad total del vehículo sobre el Spot Lift Pro Mob.

3/ DESPLAZAMIENTO DEL VEHÍCULO

Retire las borriquetas de seguridad.

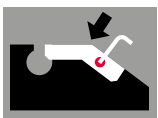

Coloque los soportes de ruedas al nivel de las bases y bloquéelos mediante el pasador.

Para descender el SPOT LIFT PRO MOB, desconecte el aire, empuje la manilla hacia abajo hasta que las ruedas de los soportes toquen el suelo.

En esta etapa, active la función «venturi» y empuje la manilla hacia abajo para reelevator las tijeras de la SPOT LIFT PRO MOB.

Desplace su vehículo con toda seguridad.

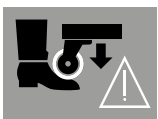

Atención, lleve zapatos de seguridad para evitar todo riesgo de aplastamiento cuando desplace el vehículo.

Para volver a la posición de trabajo, desactive la función «venturi» y empuje la manilla hacia arriba para volver a montar la herramienta de elevado.

No olvide volver a colocar las borriquetas de seguridad.

Para retirar los soportes de las ruedas, desbloquee la palanca de seguridad y retire el pasador.

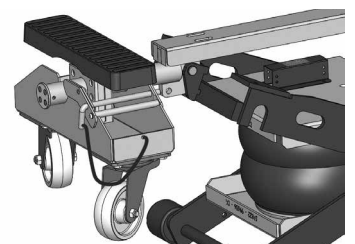
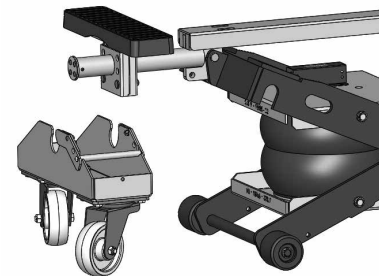

4/ DESCENSO

Retire las borriquetas de seguridad.

Para realizar la maniobra de descenso, tire de la manivela hacia abajo. La manivela vuelve siempre a su posición inicial cuando el operador no tira de ella, para asegurar que todas las maniobras del operador sean voluntarias y bajo control.



Antes de proceder al descenso del Spot Lift Pro MOB, se aconseja comprobar que no haya algún cable eléctrico u objeto entre las tijeras.

MEDIDA DE SEGURIDAD

- El SPOT LIFT PRO MOB debe utilizarse por personas formadas correctamente, autorizadas y que hayan tomado conciencia de este manual. Este debe leerse atentamente antes de todo uso del Spot Lift Pro MOB. Está prohibido elevar personas con esta herramienta.
 - Compruebe siempre la carga, particularmente en fase de subida, asegurándose de que la maniobra se ejecuta sin anomalías. En caso de problema, descienda en seguida el Spot Lift Pro MOB y posicione correctamente el vehículo.
 - Limpie correctamente la superficie de apoyo del vehículo, quite todas las manchas de grasa y aceites que puedan hacer que se resbale.
 - Esta máquina es solamente una herramienta de elevado. Inmediatamente después del elevado, el vehículo debe sostenerse con borriquetas de seguridad.
 - No coloque los soportes en una zona cercana a los sensores de airbag o sobre una zona con decoración plástica.
 - No coloque los soportes en una zona con decoración plástica.
 - La herramienta está equipada con una solapa de seguridad que se abre si la presión de las cámaras de aire es excesiva (por encima de 5.5 bar)
 - Compruebe que la presión de aire de entrada en el circuito es de ≤ 8 bar. Utilice un regulador de presión si fuese necesario a la salida del compresor.
 - Al final de la jornada laboral, descienda el vehículo para evitar que el Spot Lift Pro MOB esté cargado durante un periodo largo.
 - No se debe utilizar la herramienta en una atmósfera potencialmente explosiva y no se aconseja trabajar con ella junto a una fuente de calor (riesgo de explosión de las cámaras de aire).
 - No se debe utilizar esta herramienta en un barco (problema de estabilidad).
 - No se deben utilizar piezas de recambio que no provengan de GYS.
 - No eleve cargas superiores a las previstas a las destinada por el SPOT LIFT PRO MOB.
 - En caso de duda sobre la resistencia de la estructura del vehículo (óxido) - No eleve el vehículo.
 - No lo utilice en condiciones de humedad demasiado importantes. Esta herramienta no se debe sumergir en ningún caso.
La infiltración de aire en el interior de la herramienta puede dañar el sistema neumático.
- Consejo: se recomienda utilizar un filtro secador de aire sobre el compresor de aire para evitar los riesgos de humedad.
- No debe efectuar ninguna modificación de la herramienta.

CONTROL Y MANTENIMIENTO

El Spot Lift Pro MOB no requiere un mantenimiento especial. Se recomienda un simple control visual periódico para prevenir cualquier fallo eventual durante su uso. Todos los controles se deben hacer sin carga.

Engrase los ejes de las tijeras y los elementos en fricción de forma periódica. Compruebe periódicamente que las cámaras de aire no están agrietadas o dañadas. Reemplácelas si lo estuvieran.

Limpie el Spot Lift Pro Mob al menos una vez por semana para eliminar el polvo y la suciedad que podrían degradar el buen funcionamiento del producto a largo término. Utilice trapos de usar y tirar. No utilice agua ni líquidos inflamables o corrosivos.

Las reparaciones debe efectuarlas una persona cualificada. El fabricante GYS pone a disposición las piezas de recambio (véase pág. 3).

No se debe utilizar toda herramienta que esté dañada, que no funcione correctamente o que le falten piezas.

No la utilice si hay piezas rotas, plegadas, con fisuras o dañadas.

Contacte con su distribuidor para proceder a la reparación de su material (ver condiciones de garantía)

ANOMALÍAS, CAUSAS Y SOLUCIONES

La siguiente tabla indica las anomalías que se pueden observar cuando se utiliza esta herramienta. Si el problema que se ha encontrado no figura en esta tabla, no utilice el producto y contacte inmediatamente a su distribuidor para conocer qué debe hacer.

Anomalías	Causas	Soluciones
La manivela está accionada pero la máquina no se eleva.	Carga excesiva	Compruebe el peso del vehículo y siga las indicaciones del fabricante.
	Presión de aire insuficiente para la carga.	Compruebe que la entrada de aire es de ≤ 8 bars.
		Compruebe que el conducto de aire no está enredado (presencia de nudos).
Fuga de aire durante el elevado	Fallo en la válvula de seguridad	Cambie la válvula de seguridad
	Presión de aire demasiado elevada	Ajuste la presión de aire (7/8 bar máx.)
La máquina baja sola cuando la manivela está en posición inicial.	Compruebe que las cámaras de aire no estén pinchadas.	Cambie las cámaras de aire.
	Fuga en el circuito neumático	Controle el circuito de aire, las conexiones y el mando neumático (cf. circuito neumático p.36)
La máquina se para en fase de descenso.	Hay obstáculos entre las tijeras de la máquina.	Retire el obstáculo.

Данная инструкция описывает функционирование вашего устройства и меры предосторожности в целях обеспечения вашей безопасности. Пожалуйста, прочтите ее перед первым использованием и сохраните, чтобы при надобности перечитать.

ОПИСАНИЕ

Благодарим за ваш выбор! Чтобы полностью использовать возможности установки, пожалуйста, внимательно ознакомьтесь с данной инструкцией.

Установка для подъема автомобилей SPOT LIFT PRO MOB – это ножничный подъемник с 2-мя надувными подушками. Этот подъемник предназначен для использования на станциях кузовного ремонта для подъема передней или задней части автомобилей. Автомобиль, который приподняли, можно также переместить с помощью данной установки.

НАЗНАЧЕНИЕ

Данное оборудование предназначено для деятельности, связанной с авторемонтом : оно не предназначено для подъема людей. Подъемник SPOT LIFT PRO MOB должен быть использован в рабочем помещении, защищенном от неблагоприятных погодных условий (дождь, влага, ветер и т.д.). Вес установки и максимальная грузоподъемность указаны в данном руководстве по эксплуатации, а также на заводской табличке, присутствующей на оборудовании. Данное устройство не предназначено для того, чтобы оператор мог осуществлять работы под автомобилем. Неосмотрительность касательно назначения использования данной установки может привести к серьезным рискам для пользователя и находится под его безраздельной и единой ответственностью. Пользователь должен использовать данное оборудование по строго назначению и соблюдать все указания производителя. Пользователь должен, помимо прочего, соблюдать нормы безопасности и предупреждения рисков на рабочих местах.



Производитель GYS не несет никакой ответственности относительно ущерба, нанесенного лицам или предметам из-за неправильного, несоответствующего и опасного использования подъемника SPOT LIFT PRO MOB.

УСТАНОВКА И ПОДКЛЮЧЕНИЕ

SPOT LIFT PRO MOB - это домкрат и должен быть использован использован в помещении. Он должен быть использован на ровной горизонтальной поверхности, способной выдерживать нагрузку. Использование и перемещение по неровной поверхности или поверхности с изъянами, мешающими правильному функционированию аппарата, запрещены.



Описанные действия должны осуществляться опытными и ответственными специалистами. Перед тем, как начать установку оборудования, определите зону, которая была бы чистой и свободной от препятствий и ограничений.

1 - Установка рычага	2 - Сборка подставок для колесиков

ЗОНА БЕЗОПАСНОСТИ

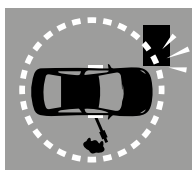

Для обеспечения оптимальной безопасности рекомендуется определить зону, внутри которой будет соблюдено определенное расстояние от стен и других предметов. Все действия опускания, выезда, парковки должны производиться оператором особенно тщательно. В обозначенной зоне никого не должно быть. С целью обеспечения безопасности оператора пульт управления должен находиться на расстоянии, позволяющем оператору быстро удалиться в случае необходимости.

ИНДИВИДУАЛЬНАЯ ЗАЩИТА

Оператор должен быть оснащен средствами индивидуальной защиты в соответствии с нормами предупреждения профессиональных рисков и должен принять все меры, необходимые для поддержания безопасности. Во время операций с подъемником оператор должен обеспечить свою собственную безопасность и безопасность людей и предметов, находящихся поблизости. Он должен принять во внимание все рекомендации, описанные в данном руководстве.

ВКЛЮЧЕНИЕ

После того, как аппарат распакован, смонтирован и установлен на полу, проверьте правильное функционирование аппарата. Коробка управления закреплена на рычаге управления подъемными операциями.

Запуск и проверка (контрольный опыт)

- Привинтите насадку подсоединения сжатого воздуха (поставляется в наборе) к пульта управления и подсоедините его к системе сжатого воздуха.
- Проверьте, что давление необходимое для правильного функционирования соблюдено (максимум 8 бар).
- Проверьте отсутствие утечек воздуха в системе, а также, что шланг не поврежден.

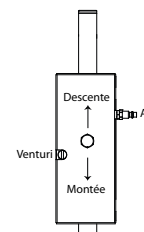

ПРОВЕРКА ПОДЪЕМА :

После завершения вышеперечисленных проверок потяните рукоятку вверх и удерживайте ее в этом положении для осуществления операции подъема SPOT LIFT PRO MOB. Как только максимальная высота достигнута, отпустите рукоятку с тем, чтобы она вернулась в изначальное положение. Отсоедините подачу воздуха, чтобы проверить, что SPOT LIFT PRO MOB не опускается.

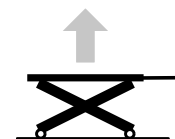

ПРОВЕРКА ОПУСКАНИЯ :

Перед проведением этой операции, убедитесь в отсутствии каких-либо предметов под SPOT LIFT PRO MOB.

Чтобы опустить подъемник, проверьте что подача воздуха подсоединена к SPOT LIFT PRO MOB. Затем потяните рукоятку книзу, удерживая ее в этом положении. Подъемник SPOT LIFT PRO MOB опустится до самого низкого уровня.

Если эти 2 операции подъем/опускание прошли удачно, то подъемник готов к использованию.

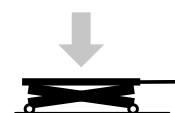

УКАЗАНИЯ ПО ИСПОЛЬЗОВАНИЮ

1/ ОПЕРАЦИЯ ПОДЪЕМА

ВНИМАНИЕ : Перед тем, как поднять автомобиль убедитесь в том, что он снят с ручного тормоза, что рычаг коробки передач в нейтральном положении и что давление в шинах достаточное для удержания автомобиля в состоянии равновесия.

Поместите подъемник SPOT LIFT PRO MOB под автомобиль, отцентрировав по ширине автомобиля. Установите подпорки так, чтобы резиновые подкладки достигли правильного положения в тех местах, которые автопроизводители определили для подъема автомобиля (место для домкрата). Высота опорных поставок регулируемая. Закрепите их положение с помощью штифта (A) так, чтобы они были как можно ближе к порожкам автомобиля. Как только подъемник правильно установлен, начните операцию подъема:



- Убедитесь, что в зоне безопасности нет ни людей ни громоздких предметов.
- Потяните рукоятку вверх и удерживайте ее в этом положении до тех пор, пока не будет достигнута нужная высота для размещения стоек.
- Прекратите подъем, отпустив рукоятку.
- Сразу после подъема поместите 2 стойки безопасности, чтобы поддержать автомобиль, и закройте систему с помощью штифтов безопасности. (не подлезайте под автомобиль, чтобы их поместить)
- Потяните рукоятку книзу, чтобы опереть SPOT LIFT PRO MOB на стойки и таким образом обезопасить нагрузку.
- Отсоедините шланг подачи воздуха от панели управления, чтобы свободно перемещаться вокруг автомобиля.

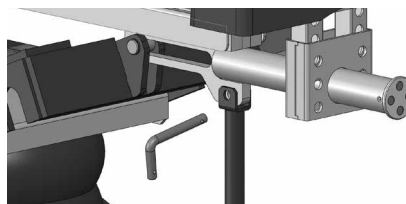
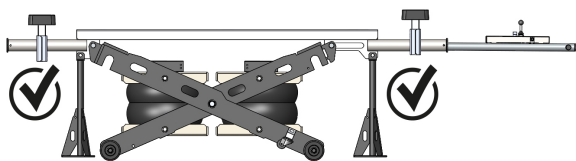

ДА

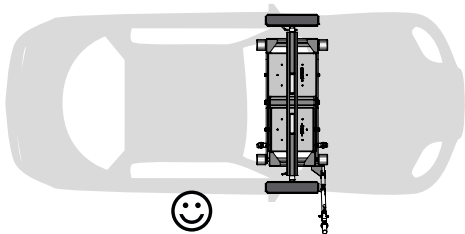
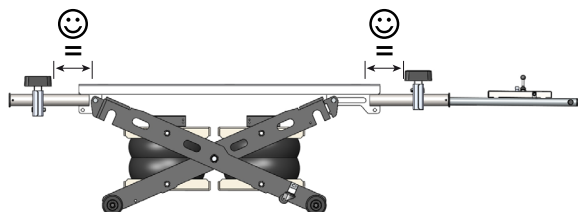

НЕТ ⚠️

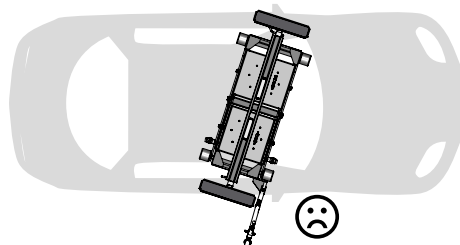
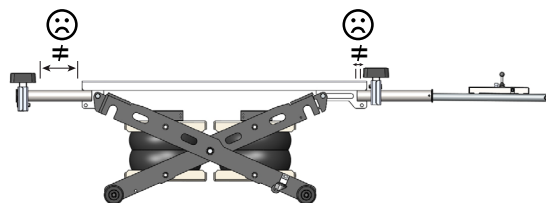

GYS не несет ни гражданскую ни уголовную ответственность в случае нанесения урона людям, если оператор не соблюдает нижеприведенных рекомендаций.

2/ РАБОЧЕЕ ПОЛОЖЕНИЕ

После того, как операция подъема закончена, и перед началом работы с автомобилем необходимо убедиться в полной стабильности автомобиля на подъемнике SPOT LIFT PRO MOB.

3/ ПЕРЕМЕЩЕНИЕ АВТОМОБИЛЯ

Уберите стойки безопасности.

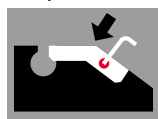

Поместите подставки для колес у подошв и заблокируйте их с помощью штифта.

Чтобы опустить SPOT LIFT PRO MOB, подключите воздух, потяните рукоятку книзу до тех пор, пока колеса подпорок не коснутся земли.

На этом этапе включите функцию «вентури», затем потяните рукоятку книзу, чтобы поднять ножничную структуру SPOT LIFT PRO MOB.

Автомобиль можно перемещать в полной безопасности.

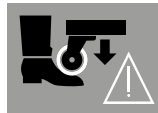
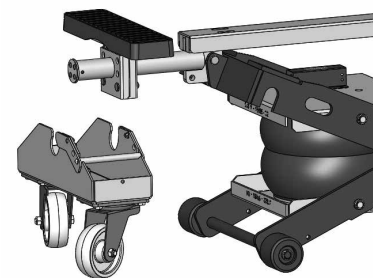

Внимание: носите защитную рабочую обувь во избежание риска раздавить себе ногу во время перемещения автомобиля.

Для возвращения в рабочее положение отключите функцию «вентури», затем потяните рукоятку вверх, чтобы поднять подъемное устройство.

Не забудьте подставить стойки безопасности.

Чтобы убрать подставки для колес, разблокируйте рычаг безопасности и выньте штифт.

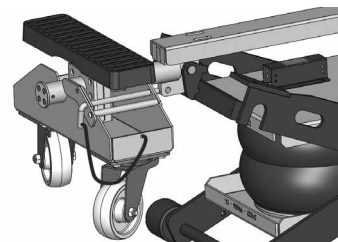

4/ ОПУСКАНИЕ

Уберите стойки безопасности.

Чтобы опустить подъемник, нажмите на рукоятку, направляя ее книзу. Рукоятка всегда возвращается в изначальное положение, когда оператор не нажимает на нее, с тем, чтобы убедиться, что все действия оператора произведены сознательно и под контролем.



Перед тем, как приступить к опусканию подъемника SPOT LIFT PRO MOB, следует убедиться в отсутствии электрических проводов или каких-либо предметов в ножничной структуре.

МЕРЫ БЕЗОПАСНОСТИ

- Подъемник SPOT LIFT PRO MOB должен быть использован компетентными людьми, получившими разрешение на работу с этим оборудованием и ознакомившиеся с данным руководством. Руководство должно быть внимательно прочитано перед использованием подъемника SPOT LIFT PRO MOB. Использовать этот подъемник для подъема людей строго запрещено.
 - Всегда проверяйте нагрузку, особенно во время подъема, убедившись в том, что операция проходит без сбоев. В случае возникновения проблемы немедленно опустите подъемник SPOT LIFT PRO MOB и правильно поместите автомобиль.
 - Тщательно очистите опорную поверхность автомобиля, удалите жирные и масляные пятна, способные вызвать скольжение автомобиля.
 - Данное оборудование является исключительно подъемником. Сразу после подъема автомобиль должен быть подкреплён стойками безопасности.
 - Не помещайте опорные подставки в зоны близкие к датчикам срабатывания подушек безопасности или в зоны с пластмассовыми прокладками.
 - Не помещайте опорные подставки в зоны с пластмассовыми прокладками.
 - Аппарат оснащен предохранительным клапаном, который открывается, если давление в воздушной камере слишком высокое (свыше 5.5 бар)
 - Проверьте, что давление воздуха, поступающего в воздушную систему, ≤ 8 бар. При надобности воспользуйтесь регулятором давления на выходе компрессора.
 - В конце работы опустите автомобиль на землю, чтобы SPOT LIFT PRO MOB не работал с полной нагрузкой в течение длительного времени.
 - Установка не должна быть использована в потенциально взрывоопасной атмосфере. Также не рекомендуется работать возле источника тепла (риск взрыва воздушных камер).
 - Запрещается использовать установку в лодке / на судне (проблема стабильности).
 - Запрещается использовать запчасти иные, чем оригинальные и сертифицированные GYS.
 - Не поднимать иные грузы, чем те, для которых предназначена установка SPOT LIFT PRO MOB.
 - В случае сомнений относительно прочности структуры автомобиля (ржавчина) - Не поднимайте автомобиль.
 - Не использовать в условиях повышенной влажности. Этот аппарат ни в коем случае не должен быть погружен в воду. Попадание воды внутрь механизма может повредить пневматическую систему.
- Совет: Рекомендуется использовать влагопоглощающий фильтр в компрессоре, чтобы избежать проблем с влажностью.
- Запрещается вносить в установку какие-либо изменения.

ПРОВЕРКИ И ТЕХОБСЛУЖИВАНИЕ

Подъемник SPOT LIFT PRO MOB не требует специфического обслуживания. Советуется периодически осуществлять обычный визуальный осмотр с тем, чтобы предупредить возможную поломку или сбой во время использования. Все проверки должны быть совершены без нагрузки.

Периодически смазывайте оси и стыковые поверхности ножничной структуры смазкой. Периодически проверяйте, что воздушные камеры и шланги не потрескались или не повреждены. Если это произошло, то замените их.

Как минимум раз в неделю очищайте подъемник SPOT LIFT PRO MOB от пыли и загрязнений, которые могли бы помешать хорошей работе установки в долгосрочной перспективе. Пользуйтесь самоочищающимися тряпочками. Не используйте ни воду, ни воспламеняющуюся или едкую жидкость.

Ремонтные работы должны осуществляться квалифицированными специалистами. Запчасти (см. стр. 3) есть в наличии у производителя аппарата компании GYS.

Запрещается использовать аппарат если он поврежден, неправильно функционирует или если на нем не хватает деталей. Не используйте аппарат если вы заметили поврежденные, сломанные или согнутые детали.

По вопросам ремонта вашей установки просим связаться с нашей сервисной службой (см. условия гарантии).

НЕИСПРАВНОСТИ, ИХ ПРИЧИНЫ И УСТРАНЕНИЕ

Нижеприведенная таблица содержит список неисправностей, могущих возникнуть при использовании инструмента. Если встреченная проблема не указана в данной таблице, немедленно прекратите пользование подъемником и свяжитесь с продавцом, который сообщит вам о дальнейших действиях.

НЕИСПРАВНОСТИ	ПРИЧИНЫ	УСТРАНЕНИЕ
Рукоятка приведена в действие, но подъемник не поднимается.	Чрезмерная нагрузка	Проверьте вес автомобиля и соблюдайте руководство производителя.
	Недостаточное давление воздуха для данной нагрузки.	Проверьте, что подача воздуха осуществляется при давлении ≤ 8 бар. Проверьте, что рукав подачи воздуха не запутался (присутствие узлов).
Утечка воздуха во время подъема	Клапан безопасности неисправен	Смените клапан безопасности
	Слишком большое давление воздуха	Отрегулируйте давление воздуха (максимум 7/8 бар)
Подъемник сам опускается, когда рукоятка в изначальном положении.	Проверьте, что воздушные камеры не проколоты.	Замените воздушные камеры.
	Утечка в системе пневматического привода	Проверьте система подачи воздуха, соединения и пневматический привод. (см. система пневматического привода стр. 36)
Подъемник останавливается в процессе опускания.	Присутствие предметов в ножничной системе аппарата, препятствующих опусканию.	Удалите препятствующий предмет.

Questo manuale descrive il funzionamento dell'apparecchio e le precauzioni da seguire per vostra sicurezza. Leggerlo attentamente prima dell'uso e conservarlo con cura per poterlo consultare successivamente.

DESCRIZIONE

Grazie per la Vostra scelta ! Per trarre la massima soddisfazione dal vostro attrezzo, leggete attentamente quanto segue : Lo SPOT LIFT PRO MOB è un attrezzo di sollevamento e di manutenzione automobili fabbricato con una struttura a forbice e che è alimentato da 2 cuscini gonfiabili ad aria. Questo attrezzo è destinato alle officine specializzate in carrozzeria per sollevare la parte anteriore o posteriore dei veicoli. Il veicolo sollevato può essere ugualmente spostato grazie a questo attrezzo.

USO PREVISTO

Questo utensile è destinato all'attività di riparazione automobilistica: non è stato concepito per sollevare persone. Lo SPOT LIFT PRO MOB dev'essere utilizzato all'interno di un'officina, protetto dalle intemperie (pioggia, umidità, vento etc.). Il peso della struttura e il peso massimo del veicolo da sollevare sono indicati sia in questo manuale d'uso sia sulla placca segnaletica apposta sul prodotto. Questo dispositivo non è stato creato per permettere la realizzazione di operazioni al di sotto del veicolo. Il mancato rispetto della destinazione d'uso di questo attrezzo può comportare rischi gravi per l'utilizzatore che sono interamente e unicamente sotto la sua responsabilità. L'utente deve servirsi di questo utensile in conformità all'uso per il quale è stato creato e deve rispettare tutte le istruzioni del fabbricante. L'utilizzatore deve inoltre rispettare le norme di sicurezza e di prevenzione dei rischi sui luoghi di lavoro.



Il fabbricante GYS non assume nessuna responsabilità per eventuali danni causati alle persone o oggetti dovuti all'uso scorretto, improprio o pericoloso dello SPOT LIFT PRO MOB.

INSTALLAZIONE E CONNESSIONI

Lo SPOT LIFT PRO MOB è un cric di sollevamento e dev'essere utilizzato in una superficie protetta dalle intemperie. Dev'essere utilizzato su una superficie piana, perfettamente livellata ed in grado di sopportare il carico. L'uso e trasporto su una superficie rugosa o simile che impedisca il buon funzionamento sono proibiti.



Le operazioni descritte devono essere effettuate da operatori esperti e responsabili. Prima di cominciare l'installazione, bisogna delimitare una zona pulita e libera di ostacoli.

1 - Fissaggio del manico	2 - Montaggio dei supporti ruote

SPAZIO DI SICUREZZA

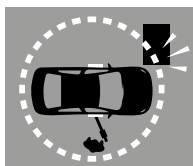

Per raggiungere la sicurezza ottimale, si consiglia di definire una zona nella quale altri oggetti e pareti saranno ad una certa distanza. Tutte le manovre di discesa, di uscita, di stazionamento devono essere effettuate con grande attenzione da parte dell'operatore. Nella zona definita, nessuno deve passare. Per garantire la sicurezza dell'operatore, la scatola di comando dev'essere situata ad una distanza che permetta una via di fuga per l'operatore in caso di pericolo/emergenza.

PROTEZIONE INDIVIDUALE

L'operatore dovrà essere equipaggiato in modo conforme alle normative di prevenzione dei rischi di lavoro e deve adottare tutte le misure necessarie per la sicurezza. Durante le manovre l'operatore deve sorvegliare per la propria sicurezza e per la sicurezza di persone e cose intorno a lui. Deve farsi carico di tutte le precauzioni descritte in questo manuale.

MESSA IN FUNZIONE

Una volta tolto dall'imballaggio, assemblato e posizionato, effettuare una prova per verificare il buon funzionamento generale. La scatola di comando è fissata sulla leva di manutenzione.

Messa in funzione e verifica (prova)

- Avvitare la porta di connessione dell'aria fornita sulla scatola di comando e collegarla al sistema di aria compressa.
- Verificare che la pressione necessaria al funzionamento sia corretta (max 8 bars).
- Controllare che non ci siano perdite d'aria nel circuito e che il danneggiato.

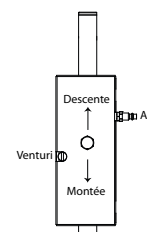

VERIFICA DELL'ASCESA :

Dopo le precedenti verifiche, spingere il joystick verso l'alto per far salire lo SPOT LIFT PRO MOB. Raggiunta l'altezza massima, rilasciare il joystick affinché ritorni nella posizione iniziale. Scollegare l'alimentazione dell'aria per verificare che lo SPOT LIFT PRO MOB non ridiscenda.

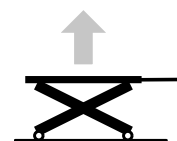

VERIFICA DELLA DISCESA :

Prima di effettuare quest'operazione, verificare che non ci sia alcun oggetto sotto lo SPOT LIFT PRO MOB.

Per realizzare la discesa, verificare che l'alimentazione dell'aria sia collegata allo SPOT LIFT PRO MOB e spingere il joystick verso il basso in modo continuo. Lo SPOT LIFT PRO MOB discenderà fino al suo punto più basso.

Se queste 2 prove di salita/discesa sono riuscite con successo, l'attrezzo è pronto per essere utilizzato.

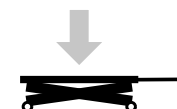

ISTRUZIONI D'USO

1/ OPERAZIONE DI SALITA

ATTENZIONE : Prima di sollevare un veicolo, assicurarsi che il freno a mano sia disinserito, che il veicolo sia in folle e che la pressione dei pneumatici sia sufficiente per mantenere il veicolo in equilibrio.

Posizionare lo SPOT LIFT PRO MOB sotto al veicolo, centrato rispetto alla larghezza del veicolo stesso. Posizionare i pattini finché i tamponi in gomma siano piazzati correttamente a livello del punto di sollevamento indicati dai costruttori delle automobili. I tamponi sono regolabili in altezza. Fissare la loro altezza con i perni (A) affinché siano il più vicino possibile al sottoscocca. Appena l'attrezzo è ben posizionato, procedere con la manovra di salita :

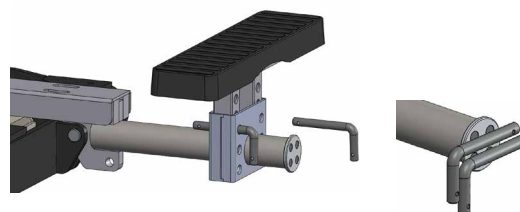

- Verificare che nella zona di sicurezza non ci siano né persone né oggetti ingombranti.
- Spingere il joystick verso l'alto in modo continuo, finché l'altezza sia sufficiente per posizionare gli appoggi.
- Interrompere la salita rilasciando il joystick.
- Posizionate immediatamente dopo il sollevamento, gli appoggi di sicurezza per sostenere il veicolo e bloccarli con i perni di sicurezza. (non andate sotto al veicolo per posizzionarli)
- Spingere il joystick verso il basso per far adagiare lo SPOT LIFT PRO MOB sugli appoggi e garantisca il carico.
- Scollegare il tubo dell'aria dal banco di comando per poter circolare liberamente attorno al veicolo.

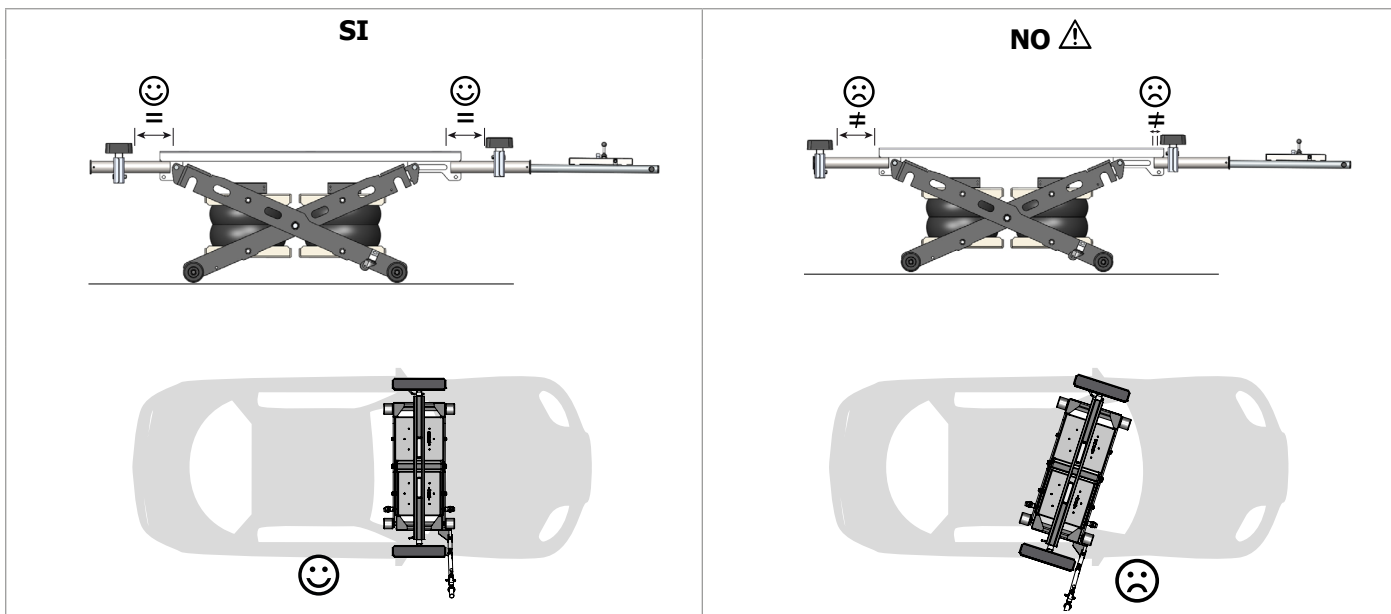
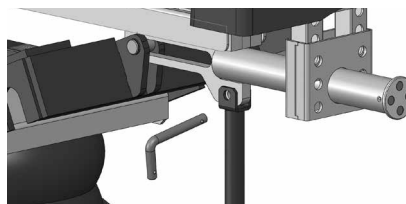
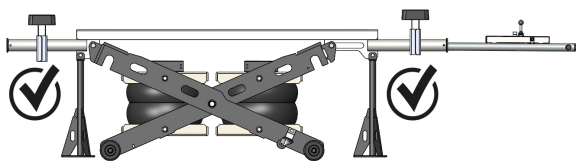

GYS non si assumerà nessuna responsabilità né civile né penale in caso di danni a persone, se l'utente non rispetta le sopraelencate raccomandazioni.

2/ POSIZIONE DI LAVORO

Finito il montaggio e prima d'iniziare il lavoro su veicolo, bisogna controllare la totale stabilità del veicolo sullo SPOT LIFT PRO MOB.

3/ SPOSTAMENTO DEL VEICOLO

Togliere gli appoggi di sicurezza.

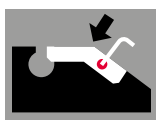

Posizionare i supporti ruote a livello dei pattini e bloccare con i perni. Per far scendere lo SPOT LIFT PRO MOB, ricollegare l'aria, spingere il joystick verso il basso finché le ruote dei supporti toccano il suolo.

A questo punto attivare la funzione «venturi» poi spingere il joystick verso il basso per sollevare le forbici dello SPOT LIFT PRO MOB. Spostare il vostro veicolo in tutta sicurezza.

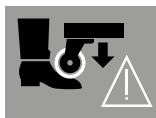

Attenzione, indossare scarpe di sicurezza per evitare schiacciamenti durante lo spostamento del veicolo.

Per ritornare in posizione di lavoro, disattivare la funzione «venturi» poi spingere il joystick verso l'alto per far risalire l'utensile di sollevamento. Non dimenticare di rimettere gli appoggi di sicurezza. Per togliere i supporti ruote, sbloccare la leva di sicurezza e togliere il perno.

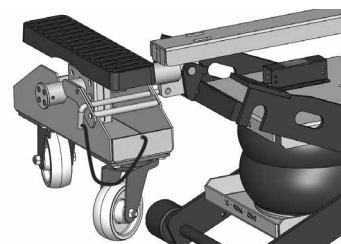
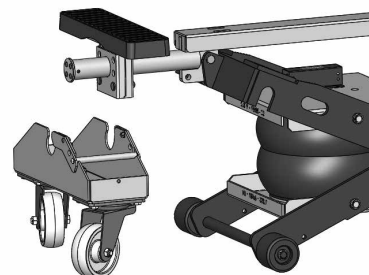

4/ DISCESA

Togliere gli appoggi di sicurezza.

Per realizzare la manovra di discesa, spingere il joystick verso il basso. Il joystick ritorna sempre nella posizione iniziale se l'operatore non lo preme, ciò per assicurare che tutte le manovre dell'operatore siano volontarie e sotto controllo.



Prima di procedere alla discesa dello SPOT LIFT PRO MOB, si consiglia di verificare che tra le forbici non ci siano cavi elettrici o altri oggetti.

MISURE DI SICUREZZA

- Lo SPOT LIFT PRO MOB deve essere utilizzato da persone convenientemente addestrate, autorizzate e che abbiano preso conoscenza di questo manuale. Questo manuale deve essere letto molto attentamente prima di qualsiasi utilizzo dello SPOT LIFT PRO MOB.
È vietato sollevare persone con questo dispositivo.
 - Controllare sempre il carico, particolarmente in fase di salita, assicurandovi che la manovra sia eseguita senza anomalie. In caso di problemi, far scendere subito lo SPOT LIFT PRO MOB e posizionare correttamente il veicolo.
 - Pulire correttamente la superficie d'appoggio del veicolo, togliere qualsiasi macchia di grasso e olio che potrebbero far scivolare il veicolo.
 - Questo apparecchio è un utensile unicamente di sollevamento. Immediatamente dopo il sollevamento, il veicolo deve essere sostenuto da appositi appoggi di sicurezza.
 - Non posizionare i pattini/piedini in zone vicine ai sensori di apertura degli airbags o in zone con guarnizioni in plastica.
 - Non posizionare i pattini/piedini in zone con guarnizioni plastiche.
 - L'utensile è dotato di una valvola di sicurezza che si apre se la pressione nelle camere d'aria è eccessiva (oltre 5.5 bars)
 - Verificare che la pressione d'aria entrante nel circuito sia di ≤ 8 bars. Utilizzare se necessario un regolatore di pressione all'uscita del compressore.
 - Alla fine di una sezione di lavoro riportare il veicolo a terra per evitare di far lavorare lo SPOT LIFT PRO MOB a pieno carico per un periodo lungo.
 - L'apparecchio non deve essere utilizzato in un'atmosfera potenzialmente esplosiva ed è sconsigliato lavorare a fianco di una fonte di calore (rischio d'esplosione delle camere ad aria).
 - È vietato utilizzare quest'attrezzo su una barca/nave (problema di stabilità).
 - È vietato utilizzare pezzi di ricambio al di fuori di quelli originali, certificati GYS.
 - Non sollevare carichi diversi da quelli previsti dalla destinazione d'uso dello SPOT LIFT PRO MOB.
 - In caso di dubbio sulla resistenza della struttura del veicolo (ruggine) - Non sollevatelo.
 - Non utilizzare in condizioni di forte umidità. Questo dispositivo non deve in alcun caso essere sommerso. L'infiltrazione di acqua all'interno del dispositivo potrebbe danneggiare il sistema pneumatico.
- Consiglio : si raccomanda di utilizzare un filtro essiccatore d'aria sul compressore per evitare i rischi d'umidità.
- Non dovete effettuare alcuna modifica sull'apparecchio.

CONTROLLI E MANUTENZIONE

Il prodotto SPOT LIFT PRO MOB non necessita di manutenzione speciale. Un semplice controllo visivo periodico è consigliato e raccomandato per prevenire eventuali guasti o difetti durante l'uso. Tutti i controlli devono essere effettuati senza carico.

Ingrassare gli assi delle forbici ed anche gli elementi in frizione periodicamente. Verificare periodicamente che le camere d'aria ed i tubi di aria compressa non siano fessurati o danneggiati; nel caso sostituirli.

Pulire il prodotto SPOT LIFT PRO MOB almeno una volta a settimana per eliminare la sporcizia e le polveri che potrebbero a lungo termine compromettere il buon funzionamento del prodotto. Usare stracci autopulenti. Non usare acqua né liquidi infiammabili o corrosivi.

Le riparazioni devono essere effettuate da personale qualificato. I pezzi di ricambio (vedi p3) sono disponibili presso il fabbricante GYS.

Qualsiasi apparecchio che sembra danneggiato, che non funzioni normalmente o al quale mancano delle parti deve essere messo immediatamente fuori servizio.

Non utilizzarlo se ci sono pezzi rotti, piegati, fessurati o danneggiati.

Contattare il nostro SPV servizio post vendita (SAV) per procedere al ripristino del vostro materiale. (condizioni di garanzia).

ANOMALIE, CAUSE, RIMEDI

La tabella sottoriportata indica le anomalie che si possono osservare durante l'utilizzo dell'utensile. Se il problema riscontrato non è presente nella tabella sottostante, interrompere l'uso del dispositivo e contattare immediatamente il rivenditore per informazioni sul da farsi.

ANOMALIE	CAUSE	RIMEDI
Il joystick viene azionato ma il dispositivo non si alza.	Carico eccessivo	Verificare il peso del veicolo e rispettare le indicazioni del fabbricante.
	Pressione dell'aria insufficiente per il carico.	Verificare che l'alimentazione dell'aria sia di ≤ 8 bars.
		Verificare che i tubi dell'aria non siano aggrovigliati (presenza di nodi).
Perdita d'aria durante il sollevamento	Valvola di sicurezza difettosa	Sostituire la valvola di sicurezza
	Pressione dell'aria troppo forte	Regolare la pressione dell'aria (7/8 bars max)
Il dispositivo si abbassa da solo nonostante il joystick sia nella posizione iniziale.	Verificare che le camere d'aria non siano scoperte.	Sostituire le camere d'aria.
	Perdita nel circuito pneumatico.	Controllare il circuito dell'aria, i collegamenti e il comando pneumatico. (cf. circuito pneumatico p.36)
Il dispositivo si ferma durante la discesa.	Ci sono ostacoli tra le forbici della macchina.	Rimuovere l'ostacolo.

Deze handleiding bevat aanwijzingen over het functioneren van uw apparaat, en informeert u over de voorzorgsmaatregelen die u in acht dient te nemen. Leest u alstublieft deze handleiding aandachtig door voor u uw apparaat voor de eerste keer gebruikt, en bewaar het document als naslagwerk.

OMSCHRIJVING

Hartelijk dank voor uw keuze ! Leest u, om dit apparaat zo optimaal mogelijk te kunnen gebruiken, aandachtig deze handleiding door : De SPOT LIFT PRO MOB is bestemd om gebruikt te worden als hefgereedschap en om auto's mee te verplaatsen. Het apparaat heeft een schaarvormige structuur en werkt met 2 luchtkussens. Dit gereedschap is bestemd voor een gebruik in garages die gespecialiseerd zijn in carrosserie-werkzaamheden, om de voor- of achterkant van een voertuig mee omhoog te heffen. Het omhoog geheven voertuig kan met dit gereedschap ook verplaatst worden.

BEOOGDE TOEPASSING

Dit gereedschap is bestemd voor gebruik bij het repareren van voertuigen : het is niet bestemd voor het heffen van personen. De SPOT LIFT PRO MOB is bestemd voor het gebruik binnen een werkplaats, en moet beschermd worden tegen barre weersomstandigheden (regen, vocht, wind enz.). Het gewicht van de structuur en het maximale gewicht van het te heffen voertuig staan vermeld in deze handleiding, en op het typeplaatje dat is bevestigd op het apparaat. Dit gereedschap is niet geschikt om de gebruiker werkzaamheden onder het voertuig te laten uitvoeren. Het niet respecteren van het beoogde gebruik van het apparaat kan ernstige gevolgen hebben voor de veiligheid van de gebruiker. De gebruiker heeft te allen tijde de volledige verantwoordelijkheid voor het correcte gebruik van dit apparaat. De gebruiker mag dit gereedschap alleen gebruiken overeenkomstig de beoogde toepassing. Alle voorschriften van de fabrikant moeten gerespecteerd worden. De gebruiker moet, onder andere, de veiligheidsnormen en de normen ter voorkoming van risico's op de werkplek respecteren.



GYS kan in geen enkel geval verantwoordelijk worden gehouden voor schade aan personen of voorwerpen veroorzaakt door een oneigenlijk, niet correct of gevaarlijk gebruik van de SPOT LIFT PRO MOB.

INSTALLATIE EN AANSLUITINGEN

De SPOT LIFT PRO MOB is een krik, en moet tijdens het gebruik afgeschermd worden van barre weersomstandigheden. Het apparaat moet worden gebruikt op een vlakke, perfect genivelleerde ondergrond, die geschikt is om het omhoog te krikken gewicht te dragen. Het gebruik en het transport van het apparaat op een ruw of oneven oppervlak kan het correct functioneren ervan verhinderen en is verboden.



De beschreven handelingen mogen alleen uitgevoerd worden door deskundig en ervaren personeel. Alvorens te beginnen met het installeren van het apparaat moet een schone, opgeruimde werkzone afgebakend worden.

1 - Bevestiging van het handvat	2 - Montage bevestiging van de wieltjes

VEILIGHEIDSZONE

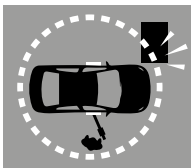

Om zo veilig mogelijk te kunnen werken, wordt aanbevolen om een optimale veiligheidszone af te bakenen waarin andere voorwerpen op afstand gehouden worden en waarin er voldoende ruimte is tussen het werkgebied en de muren. Alle neerwaartse, uitgaande en stilstaande handelingen moeten worden uitgevoerd met de grootst mogelijke voorzichtigheid. Er mogen zich geen andere personen bevinden in de afgebakende zone. Om de veiligheid van de gebruiker van het apparaat te garanderen, moet de afstandsbediening zo geplaatst worden dat de gebruiker altijd een vluchtweg heeft in geval van nood.

PERSOONLIJKE BESCHERMING

De gebruiker moet uitgerust zijn volgens de geldende normen op het gebied van risico preventie, en alle nodige maatregelen respecteren om de veiligheid te garanderen. Tijdens de handelingen moet de gebruiker zijn eigen veiligheid en de veiligheid van personen en voorwerpen om hem heen controleren. De gebruiker moet alle aanbevelingen die in deze handleiding beschreven staan respecteren.

INSCHAKELEN

Wanneer het apparaat uit de verpakking is gehaald, in elkaar gezet en op de grond geplaatst is, moet het getest worden om het algehele functioneren te controleren. Het bedieningspaneel bevindt zich op de hendel.

In werking stellen van het apparaat (test)

- Schroef de perslucht-aansluiting op de afstandsbediening en sluit deze aan op het perslucht-circuit.
- Controleer of de druk die nodig is voor het correct functioneren aanwezig is (maximaal 8 bar).
- Verzekert u zich ervan dat er geen enkele luchtlekkage is en dat de kabel niet beschadigd is.

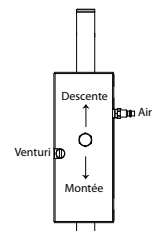

CONTROLE VAN DE HEFPROCEDURE :

Druk, na het controleren van voorgenoemde elementen, gestaag de hendel naar boven om de SPOT LIFT PRO MOB omhoog te bewegen. Laat, wanneer de maximale hoogte is bereikt, de hendel los zodat deze weer in de oorspronkelijke positie komt. Sluit de luchttoevoer af om u ervan te verzekeren dat de SPOT LIFT PRO MOB niet naar beneden zakt.

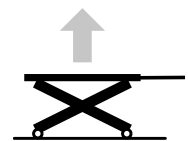

CONTROLE VAN DE NEERGAANDE BEWEGING :

Controleer, voor het realiseren van deze handeling, of er zich geen enkel voorwerp onder de SPOT LIFT PRO MOB bevindt.

Controleer, voordat u het apparaat laat dalen, of de luchttoevoer aangesloten is op de SPOT LIFT PRO MOB, en druk gestaag de hendel naar beneden. De SPOT LIFT PRO MOB zal dalen tot het laagste punt.

Als u deze 2 stappen heffen/laten neerkomen gerealiseerd heeft, is het apparaat klaar om te gebruiken.

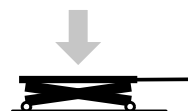

GEBRUIKSINSTRUCTIES

1/ HEFFEN

WAARSCHUWING : Vergewist u zich ervan, voordat u een voertuig gaat heffen, dat de handrem vrijgegeven is, dat de koppeling in de vrij staat en dat de banden voldoende opgepompt zijn om het voertuig in evenwicht te houden.

Positioneer de SPOT LIFT PRO MOB onder het voertuig, centreer het apparaat in de breedte van de auto. Positioneer de steunen totdat de rubberen pads correct en zoals voorgeschreven door de fabrikant van het voertuig geplaatst zijn, ter hoogte van de hefpunten. De steunen zijn in hoogte verstelbaar. Stel de hoogte af met behulp van de pennen (A) zodat ze zich zo dicht mogelijk bij de onderkant van het voertuig bevinden. Wanneer het apparaat correct gepositioneerd is, kunt u beginnen met heffen :

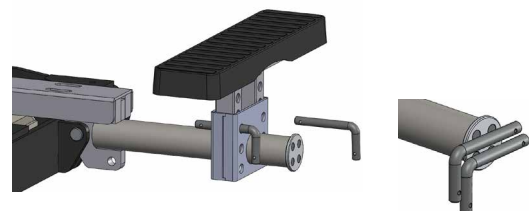

- Verzekert u zich ervan dat er zich geen personen of voorwerpen in de veiligheidszone bevinden.
- Druk de hendel gestaag naar boven, totdat het apparaat voldoende hoogte heeft om er de assteunen onder te kunnen plaatsen.
- Stop het heffen door de hendel los te laten.
- Plaats, meteen na het heffen, de 2 assteunen om het voertuig te ondersteunen, en vergrendel met de veiligheids-pennen. (begeeft u zich niet onder het voertuig om de steunen te plaatsen)

- Druk de hendel naar beneden zodat de SPOT LIFT PRO MOB op de assteunen rust en zo de last veilig stelt.
- Koppel de luchtslang van de bediening af om u zo vrij om het voertuig te kunnen verplaatsen.

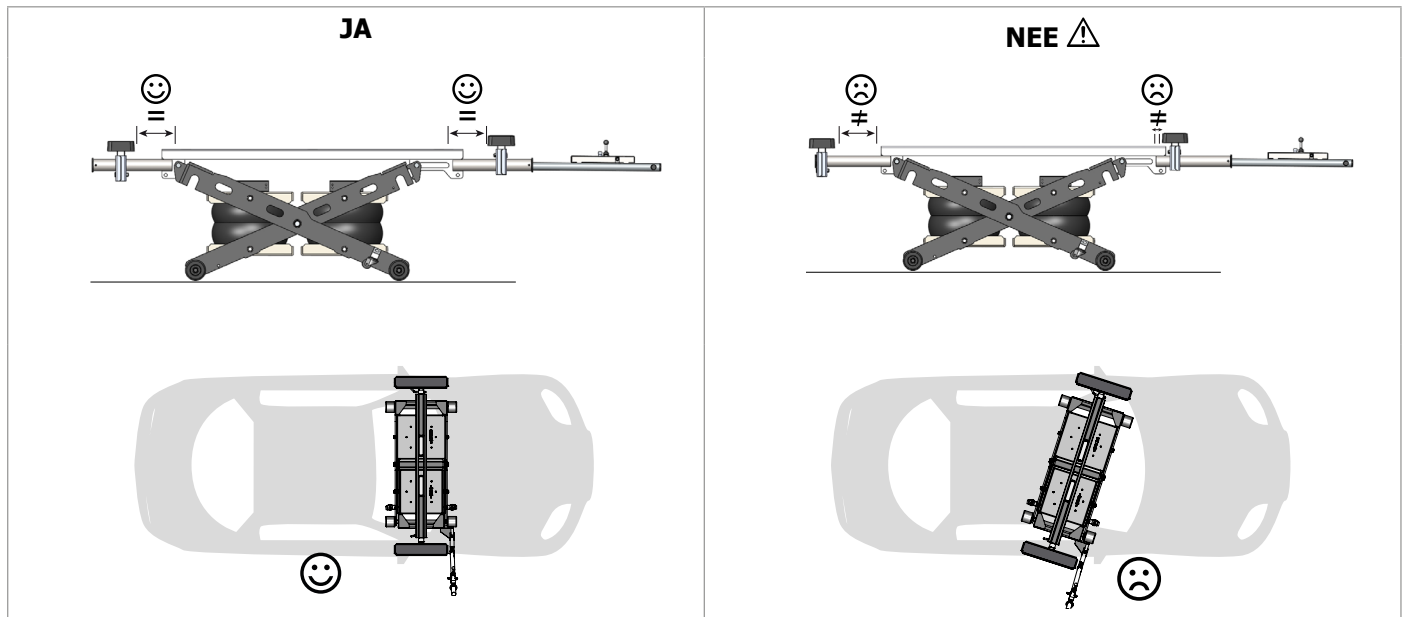
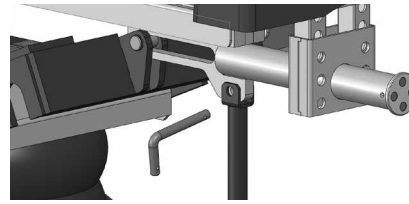
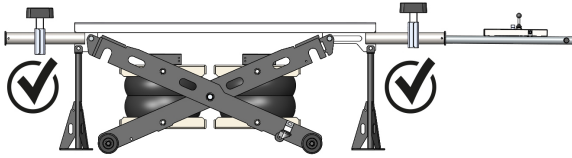

Wanneer de gebruiker de hierboven genoemde aanbevelingen niet respecteert kan GYS, in geval van lichamelijk letsel, niet civiel of strafrechtelijk aansprakelijk worden gesteld.

2/ WERKPOSITIE

Wanneer de hefprocedure beëindigd is, en voordat u met het repareren van het voertuig aanvangt, moet de algehele stabiliteit van het voertuig op de SPOT LIFT PRO MOB gecontroleerd worden.

3/ VERPLAATSEN VAN HET VOERTUIG

Verwijder de assteunen.



Plaats de wielsteunen op het niveau van de rubbers en blokkeer deze met behulp van de pin.

Koppel, voor het laten zakken van de SPOT LIFT PRO MOB, de luchttoevoer weer aan, druk de hendel naar beneden tot de wielen de grond weer raken.

Activeer bij deze stap de functie «venturi», druk vervolgens de hendel naar beneden om de schaar van de SPOT LIFT PRO MOB omhoog te heffen.

U kunt nu uw voertuig veilig verplaatsen.

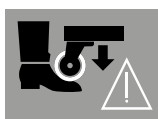
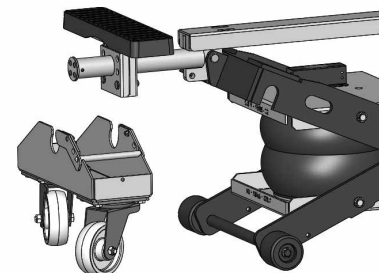

Waarschuwing : draag altijd veiligheidsschoenen om zo ieder risico op ongelukken tijdens het verplaatsen van het voertuig te voorkomen.

Om weer terug te keren naar de werkpositie dient u de functie «venturi» te deactiveren, en vervolgens de hendel omhoog te drukken om het hefsysteem omhoog te doen bewegen.

Vergeet niet om de assteunen weer te plaatsen.

Deblokkeer de veiligheidshendel en verwijder de pen om de wielsteunen weg te halen.

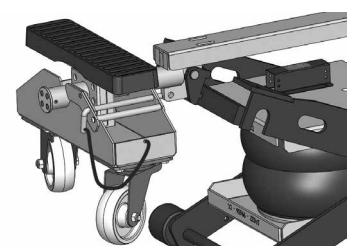

4/DALEN

Haal de assteunen weg.

Druk, om het voertuig weer neer te laten komen, de hendel naar beneden. De hendel zal altijd weer in z'n oorspronkelijke positie terugkeren wanneer de gebruiker er geen druk op uitoefent, dit om te voorkomen dat de gebruiker een verkeerde of ongecontroleerde handeling maakt.



Alvorens de SPOT LIFT PRO MOB te laten dalen, wordt aanbevolen om te controleren of er zich geen elektrische kabel of voorwerp tussen de scharen bevindt.

VEILIGHEIDSMATREGEL

- De SPOT LIFT PRO MOB mag alleen gebruikt worden door ervaren en voldoende opgeleide personen, die daartoe bevoegd zijn en die voor het gebruik kennis hebben genomen van de inhoud van deze handleiding. De handleiding moet voor gebruik van de SPOT LIFT PRO MOB aandachtig gelezen worden. Het is verboden om met dit apparaat personen omhoog te heffen.
- Controleer altijd het gewicht, in het bijzonder tijdens het heffen, en verzeker u ervan dat het heffen correct en zonder afwijking gebeurt. In geval van problemen moet u de SPOT LIFT PRO MOB onmiddellijk naar beneden laten zakken om het voertuig correct te kunnen installeren.
- Reinig correct het steunvlak van het voertuig, verwijder alle vet- en olieplekken die het voertuig van de steunen af zouden kunnen laten glijden.
- Dit apparaat is uitsluitend bestemd om te heffen. Onmiddellijk na het heffen moet het voertuig ondersteund worden door assteunen.
- Plaats de steunen niet dichtbij de sensoren die de airbags activeren, of op een gedeelte met kunststoffen elementen.
- Plaats de rubberen steunen niet op een gedeelte met kunststoffen onderdelen.
- Het gereedschap is uitgerust met een veiligheidsklep, die zich opent als de druk in de luchtkamers excessief hoog is (boven de 5.5 bar).
- Controleer of de luchtdruk die het circuit binnenkomt ≤ 8 bar is. Gebruik indien nodig een drukregelaar aan de uitgang van de compressor.
- Breng, aan het einde van de klus, het voertuig terug op de grond, om zo te voorkomen dat de SPOT LIFT PRO MOB gedurende langere tijd een groot gewicht draagt.
- Het apparaat mag niet gebruikt worden in een mogelijk explosieve omgeving, en het wordt afgeraden om dichtbij een warmtebron te werken (risico explosie van de luchtkamers).
- Het is verboden om het apparaat op een boot of schip te gebruiken (in verband met problemen met de stabiliteit).
- Het is verboden om andere dan de originele door GYS gecertificeerde reserveonderdelen te gebruiken.
- Probeer geen andere belasting te tillen dan die voor welke de SPOT LIFT PRO MOB bestemd is.
- Bij twijfel over de weerstand van de structuur van het voertuig (roest) - Het voertuig niet omhoog krikken.
- Niet gebruiken wanneer de luchtvochtigheid te hoog is. Dit apparaat mag nooit onder water gedompeld worden. De infiltratie van water binnenin het apparaat kan het pneumatische systeem beschadigen.

Advies : Aanbevolen wordt om een drogend filter te gebruiken op de compressor om zo het risico op vochtigheid te voorkomen.

- Het is verboden om een wijziging aan te brengen aan dit apparaat.

CONTROLES EN ONDERHOUD

Het apparaat SPOT LIFT PRO MOB heeft geen speciaal onderhoud. Een eenvoudige periodieke visuele controle wordt aanbevolen om eventuele storingen of uitval tijdens het gebruik te voorkomen. Alle controles moeten gebeuren zonder belasting.

Vet de assen van de scharen en de elementen die op gezette tijden in wrijving zijn in. Controleer, op gezette tijden, of de luchtkamers en de luchtslangen niet gebarsten of beschadigd zijn. Indien dit het geval is moeten ze vervangen worden.

Reinig de SPOT LIFT PRO MOB minstens één keer per week, om al het stof en al het vuil te verwijderen dat op lange termijn afbreuk zou kunnen doen aan de correcte werking van het apparaat. Gebruik zelfreinigende doeken. Gebruik geen water, en geen ontvlambare of agressieve vloeistoffen.

De reparaties mogen alleen door gekwalificeerd en goed opgeleid personeel uitgevoerd worden. De onderdelen (zie p3) zijn te bestellen bij de fabrikant GYS.

Ieder apparaat dat beschadigd lijkt te zijn, op welke manier dan ook, of dat niet normaal functioneert, of waaraan een onderdeel of enkele onderdelen missen, moet onmiddellijk buiten dienst worden gesteld.

Gebruik het apparaat niet als u merkt dat onderdelen stuk, gebogen, gebarsten of beschadigd zijn.

Neem contact op met onze after-sales dienst voor de reparatie van uw apparaat (zie de garantievoorwaarden).

AFWIJKINGEN, OORZAKEN, OPLOSSINGEN

De onderstaande tabel geeft de afwijkingen aan die voor kunnen komen tijdens het gebruik van het apparaat. Als het door u geconstateerde probleem niet in de onderstaande tabel vermeld wordt, stopt u dan met het gebruik van het apparaat en neem onmiddellijk contact op met uw verkooppunt, waar men u verder kan helpen.

AFWIJKINGEN	OORZAKEN	OPLOSSINGEN
De hendel is geactiveerd maar de machine gaat niet omhoog.	Bovenmatige belasting	Controleer het gewicht van het voertuig en respecteer de aanbevelingen van de fabrikant."
	Onvoldoende luchtdruk voor de belasting.	Controleer of de luchttoevoer ≤ 8 bar is. Controleer of de luchtslang niet in de war of in de knoop is.
Luchtlek tijdens het omhoog heffen	Veiligheidsklep in gebreke.	Vervang de veiligheidsklep
	Te hoge luchtdruk.	Stel de luchtdruk af (maximaal 7/8 bar)
De machine daalt spontaan wanneer de hendel in z' n uitgangspositie staat.	Controleer of de luchtkamers niet lek zijn.	Vervang de luchtkamers.
	Lek in het pneumatisch circuit	Controleer het luchtcircuit, de verbindingen en de pneumatische besturing. (zie pneumatisch circuit p. 36)
De machine stopt tijdens het dalen.	Er bevinden zich hinderende voorwerpen tussen de scharen van de machine.	Verwijder het hinderende voorwerp.

CARACTÉRISTIQUES TECHNIQUES / TECHNICAL FEATURES / CARACTERÍSTICAS TÉCNICAS / ТЕХНИЧЕСКИЕ ХАРАКТЕРИСТИКИ / CARATTERISTICHE TECNICHE / TECHNISCHE EIGENSCHAPPEN

Charge nominale / Maximum load / Carga nominal / Номинальная грузоподъемность / carico nominale / Nominaal gewicht	1300 kg
Élévation maximale / Maximum elevation / Elevación máxima / Максимальная высота подъема / Elevazione massima / Maximale hoogte	32 cm
Poids avec accessoires / Weight with accessories / Peso con accesorios / Вес с аксессуарами / Peso con accessori / Gewicht met accessoires	155 kg
Pression d'air maximum / Maximum air pressure / Presión de aire máxima / Максимальное давление воздуха / Pressione d'aria massima / Maximale luchtdruk	8 bars

CIRCUIT PNEUMATIQUE / PNEUMATIC CIRCUIT / CIRCUITO NEUMÁTICO/ СИСТЕМА ПНЕВМАТИЧЕСКОГО ПРИВОДА / CIRCUITO PNEUMATICO / PNEUMATISCH CIRCUIT

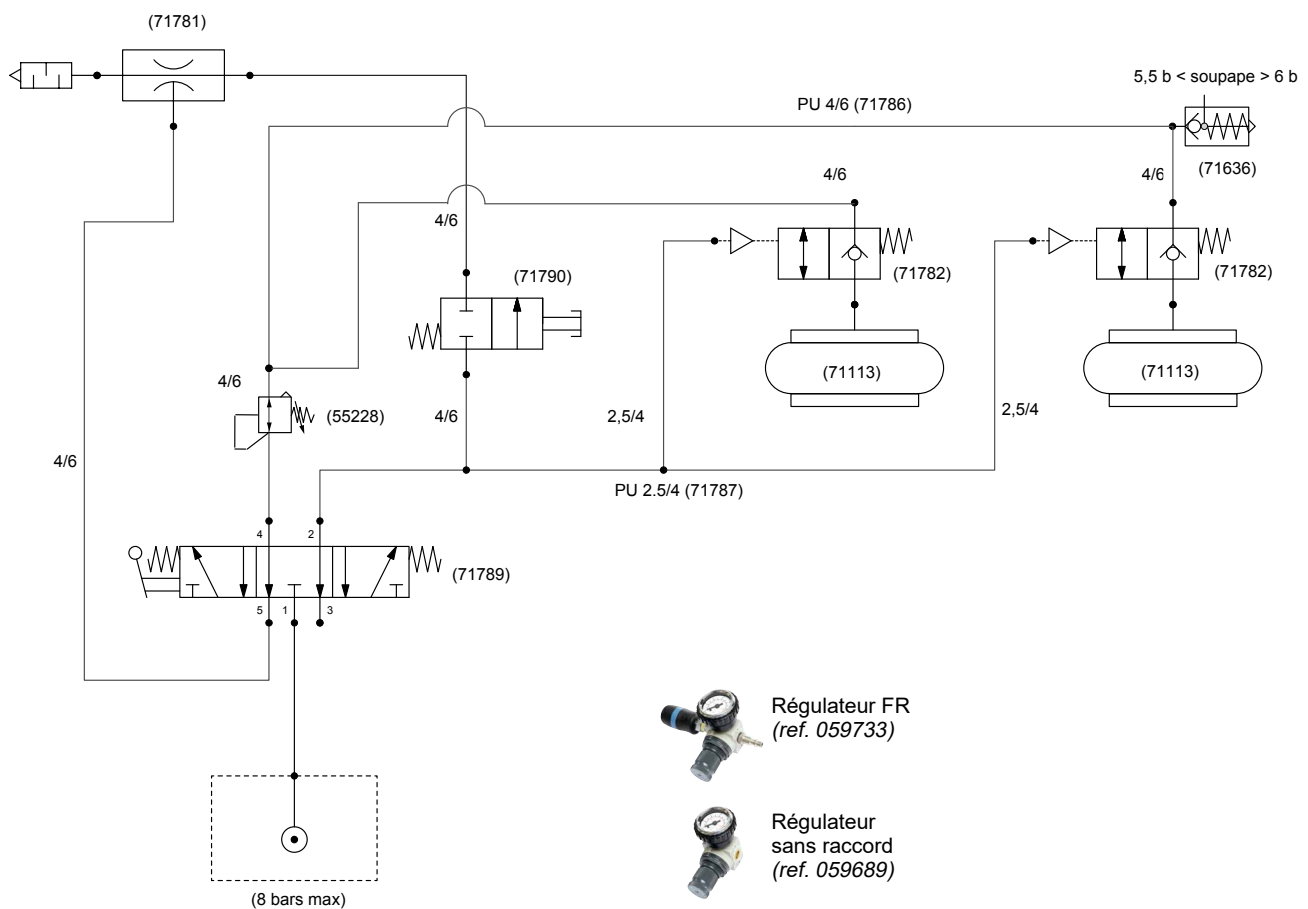

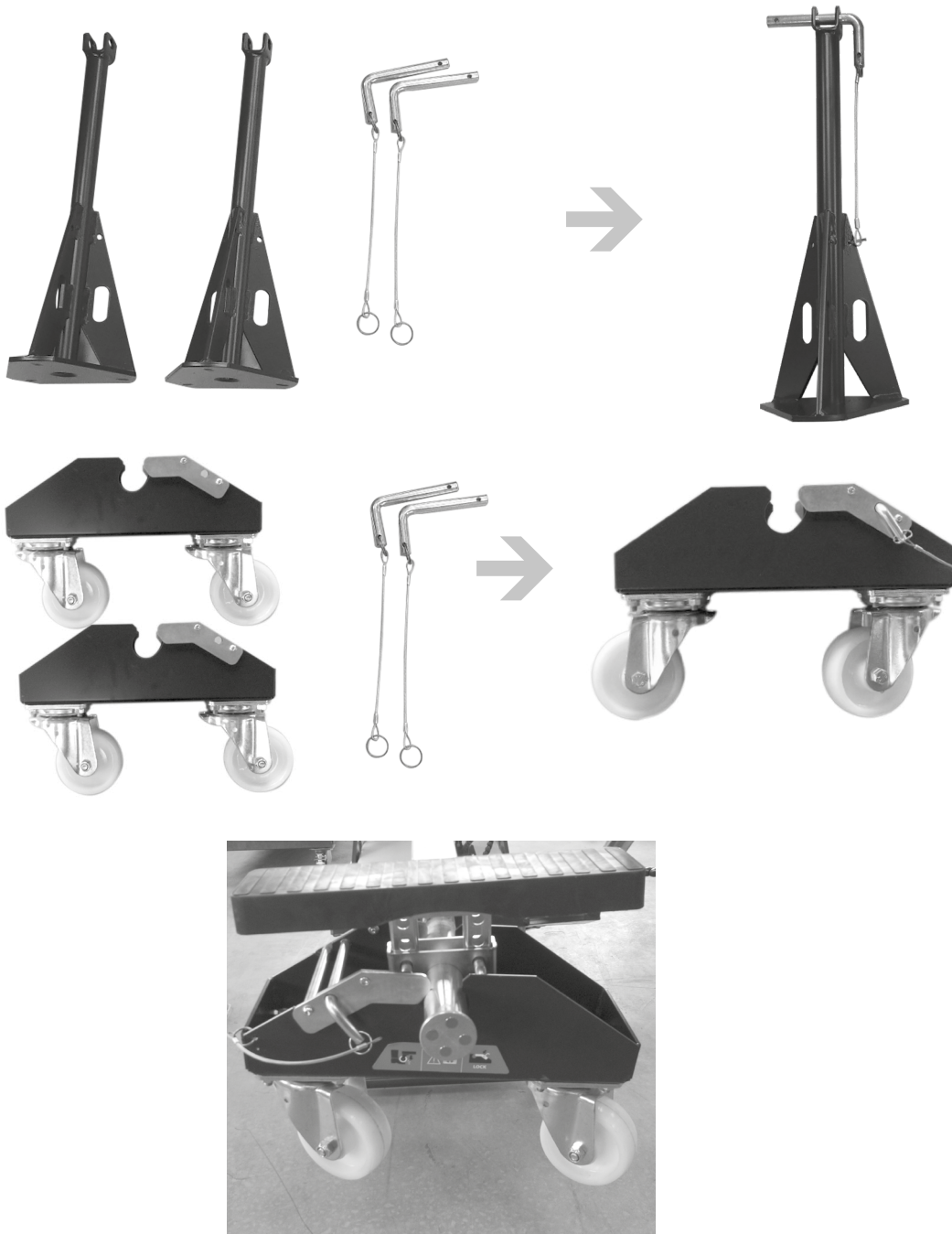
MONTAGE DES GOUPILLES DE SÉCURITÉ / SAFETY PINS INSTALLATION / MONTAGE VAN DE VEILIGHEIDSPINNEN

CONDITIONS DE GARANTIE FRANCE

La garantie couvre tous défauts ou vices de fabrication pendant 2 ans, à compter de la date d'achat (pièces et main d'oeuvre).

La garantie ne couvre pas :

- Toutes autres avaries dues au transport.
- L'usure normale des pièces (Ex. : câbles, pinces, etc.).
- Les incidents dus à un mauvais usage (erreur d'alimentation, chute, démontage).
- Les pannes liées à l'environnement (pollution, rouille, poussière).

En cas de panne, retourner l'appareil à votre distributeur, en y joignant :

- un justificatif d'achat daté (ticket de sortie de caisse, facture....)
- une note explicative de la panne.

WARRANTY

The warranty covers faulty workmanship for 2 years from the date of purchase (parts and labour).

The warranty does not cover:

- Transit damage.
- Normal wear of parts (eg. : cables, clamps, etc..).
- Damages due to misuse (power supply error, dropping of equipment, disassembling).
- Environment related failures (pollution, rust, dust).

In case of failure, return the unit to your distributor together with:

- The proof of purchase (receipt etc ...)
- A description of the fault reported

GARANTÍA

La garantía cubre todos los defectos o vicios de fabricación durante 2 años, a partir de la fecha de compra (piezas y mano de obra)

La garantía no cubre:

- Todas las otras averías resultando del transporte
- El desgaste normal de las piezas (cables, pinzas...)
- Los incidentes resultando de un mal uso (error de alimentación, caída, desmontaje)
- Los fallos relacionados con el entorno (polución, oxidación, polvo...)

En caso de fallo, regresen la maquina a su distribuidor, adjuntando:

- Un justificativo de compra con fecha (recibo, factura...)
- Una nota explicativa del fallo

ГАРАНТИЯ

Гарантия распространяется на любой заводской дефект или брак в течение 2х лет с даты покупки изделия (запчасти и рабочая сила).

Гарантия не распространяется на:

- Любые поломки, вызванные транспортировкой.
- Нормальный износ деталей (Например : кабели, зажимы и т.д.).
- Случаи неправильного использования (ошибка питания, падение, разборка).
- Случаи выхода из строя из-за окружающей среды (загрязнение воздуха, коррозия, пыль).

При выходе из строя, обратитесь в пункт покупки аппарата с предъявлением следующих документов:

- документ, подтверждающий покупку (с датой): кассовый чек, инвойс....
- описание поломки.

GARANTIE

De garantie dekt alle gebreken en fabricagefouten gedurende twee jaar vanaf de aankoopdatum (onderdelen en arbeidsloon).

De garantie dekt niet :

- Alle overige schade als gevolg van vervoer.
- De gebruikelijke slijtage van onderdelen (Bijvoorbeeld : kabels, klemmen, enz.).
- Incidenten als gevolg van verkeerd gebruik (verkeerde elektrische voeding, vallen, ontmanteling).
- Gebreken ten gevolge van de gebruiksomgeving (vervuiling, roest, stof).

In geval van storing moet het apparaat teruggestuurd worden naar uw distributeur, samen met:

- Een gedateerd aankoopbewijs (betaalbewijs, factuur ...).
- Een beschrijving van de storing.

GARANZIA

La garanzia copre qualsiasi difetto di fabbricazione per 2 anni, a partire dalla data d'acquisto (pezzi e mano d'opera).

La garanzia non copre:

- Danni dovuti al trasporto.
- La normale usura dei pezzi (Es. : cavi, morsetti, ecc.).
- Gli incidenti causati da uso improprio (errore di alimentazione, cadute, smontaggio).
- I guasti legati all'ambiente (inquinamento, ruggine, polvere).

In caso di guasto, rinviare il dispositivo al distributore, allegando:

- la prova d'acquisto con data (scontrino, fattura...)
- una nota esplicativa del guasto.

PICTOGRAMME / PICTOGRAM / СИМВОЛЫ / PICTOGRAM / PITTOGRAMMA

	- Attention ! Lire le manuel d'instruction avant utilisation. / Attention! Read the instructions manual before use. / Внимание! Прочтите инструкцию перед использованием. / Waarschuwing ! Lees voor gebruik de handleiding. / Attenzione! Leggere il manuale d'istruzioni prima dell'uso.	
	- Appareil conforme aux directives européennes. La déclaration de conformité est disponible sur notre site internet. / Device complies with European directives. - The declaration of conformity is available on our website. / Устройство соответствует директивам Евросоюза. Декларация о соответствии есть в наличии на нашем сайте. / Dit apparaat is in overeenstemming met de eisen van de Europese regelgeving. De verklaring van overeenstemming is beschikbaar op onze website. / Dispositivo in conformità con le norme europee. La dichiarazione di conformità è disponibile sul nostro sito internet.	
	- Attention ! Risque de coupure ou d'écrasement des doigts. / Attention! Risk of cutting or crushing fingers / Внимание! Опасность порезать или прищемить пальцы./ Waarschuwing ! Risico op snijwonden of het pletten van vingers. / Attenzione! Rischio di taglio o schiacciamento delle dita.	
	- Danger avec risques d'accident pouvant entraîner la mort. / Danger with risk of accident leading to death. / Опасность несчастного случая, который может привести к смертельному исходу. / Gevaar, risico op ongevallen die de dood tot gevolg kunnen hebben. / Pericolo con rischi di incidente potrebbero portare alla morte.	
	- Informations pertinentes. / Relevant information / Важная информация / Belangrijke informatie / Informazioni pertinenti.	
	- Produit recyclable qui relève d'une consigne de tri. - Producto reciclable que requiere una separación determinada. - Этот продукт подлежит утилизации.	- Product recyclebaar, niet met het huishoudelijk afval weggooien. - Prodotto riciclabile soggetto a raccolta differenziata. - Recyclebares Produkt, das sich zur Mülltrennung eignet
	- Matériel conforme aux exigences britanniques. La déclaration de conformité britannique est disponible sur notre site (voir à la page de couverture). - Equipment in compliance with British requirements. The British Declaration of Conformity is available on our website (see home page). - Das Gerät entspricht den britischen Richtlinien und Normen. Die Konformitätserklärung für Grossbritannien ist auf unserer Internetseite verfügbar (siehe Titelseite). - Equipo conforme a los requisitos británicos. La Declaración de Conformidad Británica está disponible en nuestra página web (véase la portada). - Материал соответствует требованиям Великобритании. Заявление о соответствии для Великобритании доступно на нашем веб-сайте (см. главную страницу). - Materiaal conform aan de Britse eisen. De Britse verklaring van overeenkomst is beschikbaar op onze website (zie omslagpagina). - Materiale conforme alla esigenze britanniche. La dichiarazione di conformità britannica è disponibile sul nostro sito (vedere pagina di copertina)	



SAS GYS
1, rue de la Croix des Landes
CS 54159
53941 SAINT-BERTHEVIN Cedex