



# ПРЕЗЕНТАЦИЯ КОМПАНИИ

2024



# СОДЕРЖАНИЕ

1

## ПРОМЫШЛЕННАЯ ГРУППА \_\_\_\_\_ 3

- Стабильное семейное предприятие 4
- Основные показатели 5
- Технология как движущая сила развития 6

2

## РАЗРАБОТКА И ПРОИЗВОДСТВО \_\_\_\_\_ 7

- Научно-исследовательский центр передового опыта и знаний 8
- Высокие стандарты и приверженность делу от разработки до производства 9
- 100% интегрированное производство 10
- Международный логистический центр для обслуживания всего мира 11
- Оперативное и интегрированное послепродажное обслуживание 12

3

## ПРОДУКЦИЯ И УСЛУГИ \_\_\_\_\_ 13

- Секторная структура 14
- Три каталога 15
- Коммерческие отделы, обслуживающие весь мир 16
- Учебные курсы : общие технические знания 17
- Доступные средства коммуникации 18





# ПРОМЫШЛЕННАЯ ГРУППА





# 1. ПРЕДПРИЯТИЕ

## СТАБИЛЬНОЕ СЕМЕЙНОЕ ПРЕДПРИЯТИЕ

Nicolas & Bruno Bouygues

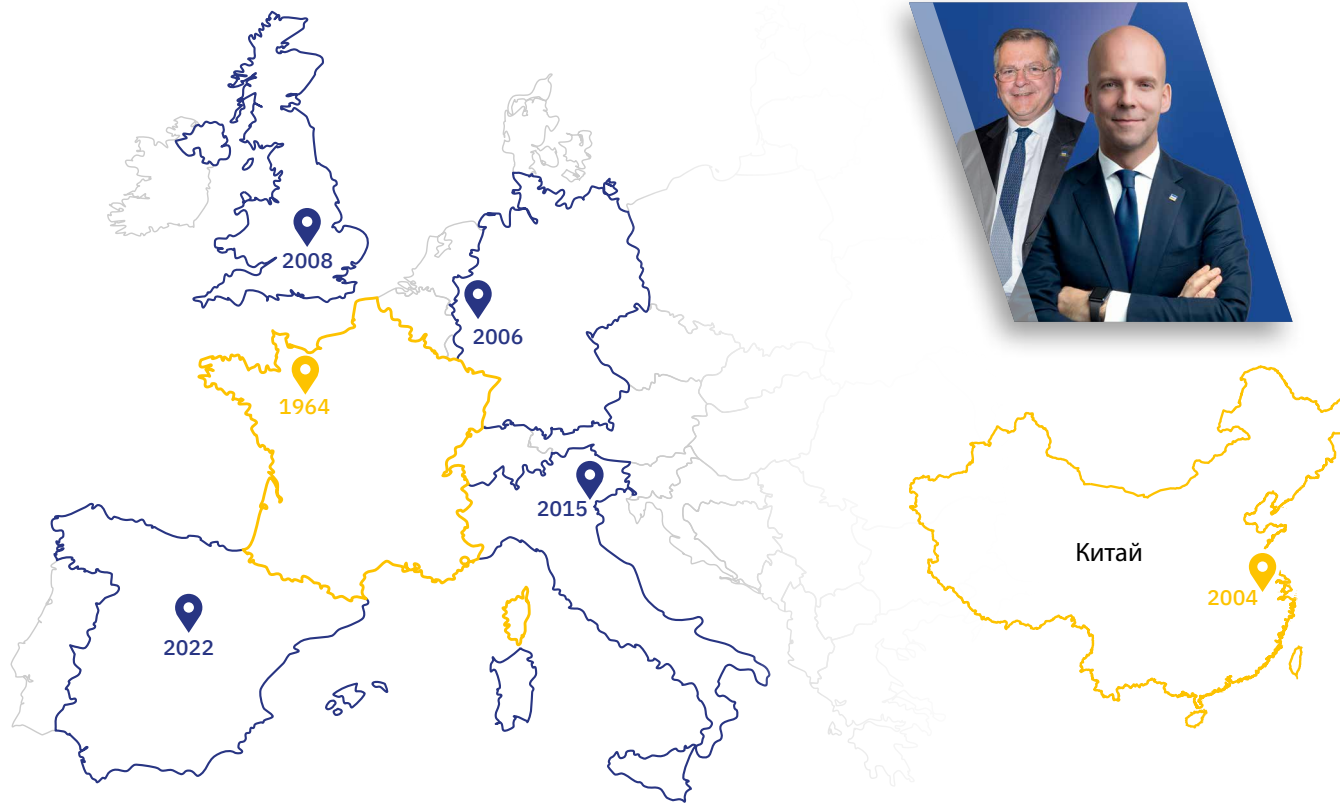

# 2

**ЗАВОДА**  
de fabrication



# 1

**ЦЕНТР**  
глобальной логистики



# 6

**ФИЛИАЛОВ**  
commerciales



# 132

**СТРАНЫ**  
экспортных рынков



2024

**Строительство**  
Новые здания для филиалов в Италии и Испании

2023

**Логистический центр**  
Расширение логистического центра (20 000 м<sup>2</sup>)

2022

**Испания**  
Создание торгового филиала в Мадриде

2021

**Расширение**  
Строительство нового производственного здания в Лавале (5600 м<sup>2</sup>)

2020

**Логистический центр**  
Строительство специального центра логистики (9500 м<sup>2</sup>)

2015

**Италия**  
Создание торгового филиала в Венеции

2014

**Исследования и Разработка**  
Открытие нового центра исследований и разработок в Лавале

2008

**Великобритания**  
Создание торгового филиала в Рагби

2006

**Германия**  
Создание торгового филиала в Ахене

2004

**2-й завод**  
Строительство 2-го завода в Китае (Шанхай)

1997

**Приобретение**  
Компания GYS переходит под контроль нынешней семьи руководителей

1964

**Создание**  
Создано Ги-Ивом Стефани для производства трансформаторов





# 1. ПРЕДПРИЯТИЕ

## ОСНОВНЫЕ ПОКАЗАТЕЛИ

3 бизнес-сектора

40%

СВАРКА  
И РЕЗКА

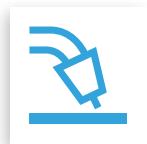

40%

КУЗОВНОЙ  
РЕМОНТ

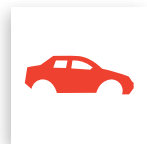

20%

ЗАРЯДКА  
БАТАРЕЙ



Предприятие в постоянном развитии



Развитие продаж предприятия (в миллионах евро)

В 2023 ГОДУ...



135 М€

Консолидированных продаж



900

Сотрудников в мире



53 000 m<sup>2</sup>

в мире



C1+

Рейтинг в Банке Франции



# 1. ПРЕДПРИЯТИЕ

## ИННОВАЦИИ КАК ДВИЖУЩАЯ СИЛА РАЗВИТИЯ



1980

2000

2010

2015

2025

Историческая специализация. Изделия с **трансформаторами**.

Увеличение использования **электроники** в наших изделиях.

Все более мощные **интегрированные технологии**.

Развитие **Телекоммуникаций и роботизации**.

Поддержка **технологических проектов** наших клиентов: Электро-мобильность, робототехника, коннеktivность устройств (IoT).



# РАЗРАБОТКА И ПРОИЗВОДСТВО





# НАУЧНО-ИССЛЕДОВАТЕЛЬСКИЙ ЦЕНТР ПЕРЕДОВОГО ОПЫТА И ЗНАНИЙ

4 Области компетенции

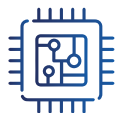

### ЭЛЕКТРОНИКА

Разработка силовых/цифровых плат



### МЕХАНИЧЕСКОЕ ПРОИЗВОДСТВО

Разработка зажимов, работа с листовым металлом, пластмассами, механически сваренными конструкциями и т.д



### ИНТЕГРИРОВАННАЯ ВЫЧИСЛИТЕЛЬНАЯ ТЕХНИКА,

Разработка пользовательских интерфейсов (HMI), режимов сварки, алгоритмов управления, коммуникаций (Bluetooth/Wifi)



### РОБОТОТЕХНИКА

Коммуникационные интерфейсы, роботизированные устройства подачи проволоки, программное обеспечение URCap, установочные файлы

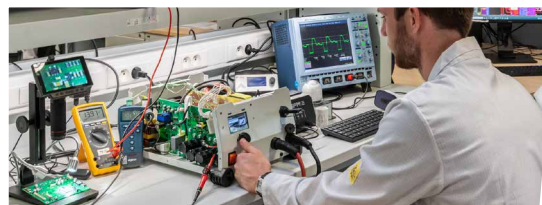

**+90**

Специализированных  
экспертов

- + Доктора наук в области электроники силовых систем
- + Инженеры по встраиваемым вычислительным системам
- + Инженеры по механике жидкостей
- + Инженеры пластиковых материалов и технологий
- + Инженеры-конструкторы-механики
- + Инженеры по радиочастотам



**+50**

Разрабатываются каждый  
год **инновационных**  
изделий

# ВЫСОКИЕ СТАНДАРТЫ И ПРИВЕРЖЕННОСТЬ ДЕЛУ ОТ РАЗРАБОТКИ ДО ПРОИЗВОДСТВА

22 сотрудника, занимающихся сертификацией и совершенствованием продукции и процессов



### СООТВЕТСТВИЕ ТРЕБОВАНИЯМ

- + Соответствие стандартам (20 европейских директив, 400 стандартов)
- + Испытания компонентов и выносливости изделий
- + Моделирование климатических условий

➔ **Соблюдение нормативных требований**

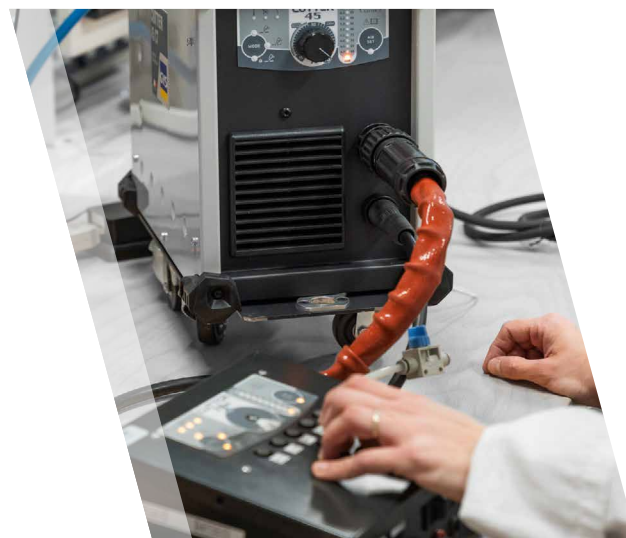

### ТЕСТИРОВАНИЕ НА ПРОИЗВОДСТВЕ

- + Производство тестеров
- + Нормативное и функциональное тестирование
- + Прослеживаемость продукции

➔ **Контроль качества**

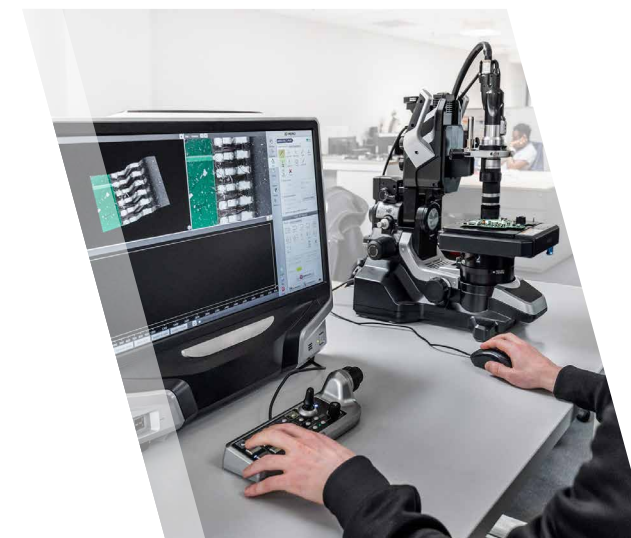

### КАЧЕСТВО

- + Контроль компонентов и продукции
- + Совершенствование продукции и процессов
- + Анализ окружающей среды

➔ **Сертификаты ISO 14001 / ISO 9001**



## 2. РАЗРАБОТКА И ПРОИЗВОДСТВО

# 100% ИНТЕГРИРОВАННОЕ ПРОИЗВОДСТВО

Экспертные знания гарантируют гибкость, быстроту реакции и качество

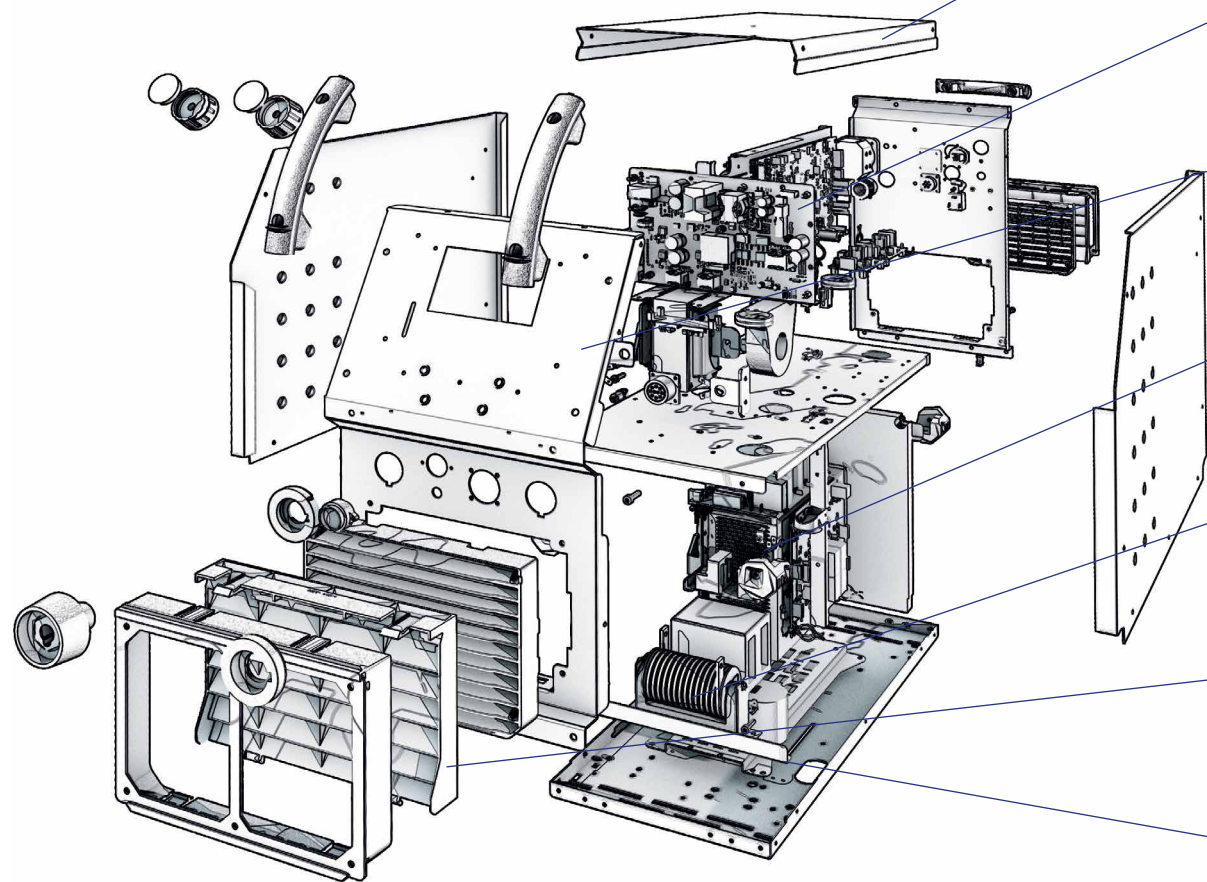

### РАБОТА С ЛИСТОВЫМ МЕТАЛЛОМ

1 400 т листового металла гнется и режется в год [Узнать больше](#)



### ЭЛЕКТРОНИКА

72 миллиона компонентов устанавливается в год. [Узнать больше](#)



### ПОКРАСКА

160 000 м<sup>2</sup> окрашенных поверхностей. [Узнать больше](#)



### КАБЕЛЬНЫЙ ЦЕХ

250 км кабелей, разрезаемых и обжимаемых в год. [Узнать больше](#)



### ТРАНСФОРМАТОРЫ

в год производится 150 000 трансформаторов/ катушек. [Узнать больше](#)



### МЕХАНИКА

720 000 деталей, изготовленных за год. [Узнать больше](#)



### СБОРКА

20 сборочных линий. [Узнать больше](#)







## 2. РАЗРАБОТКА И ПРОИЗВОДСТВО

# МЕЖДУНАРОДНЫЙ ЛОГИСТИЧЕСКИЙ ЦЕНТР ДЛЯ ОБСЛУЖИВАНИЯ КЛИЕНТОВ ВСЕГО МИРА

Постоянные и круглогодичные запасы продукции на складе

**1 международный  
логистический центр**  
во Франции (Лаваль - 53).

**3 местные склады**  
в наших филиалах в Китае, Германии и  
Великобритании.

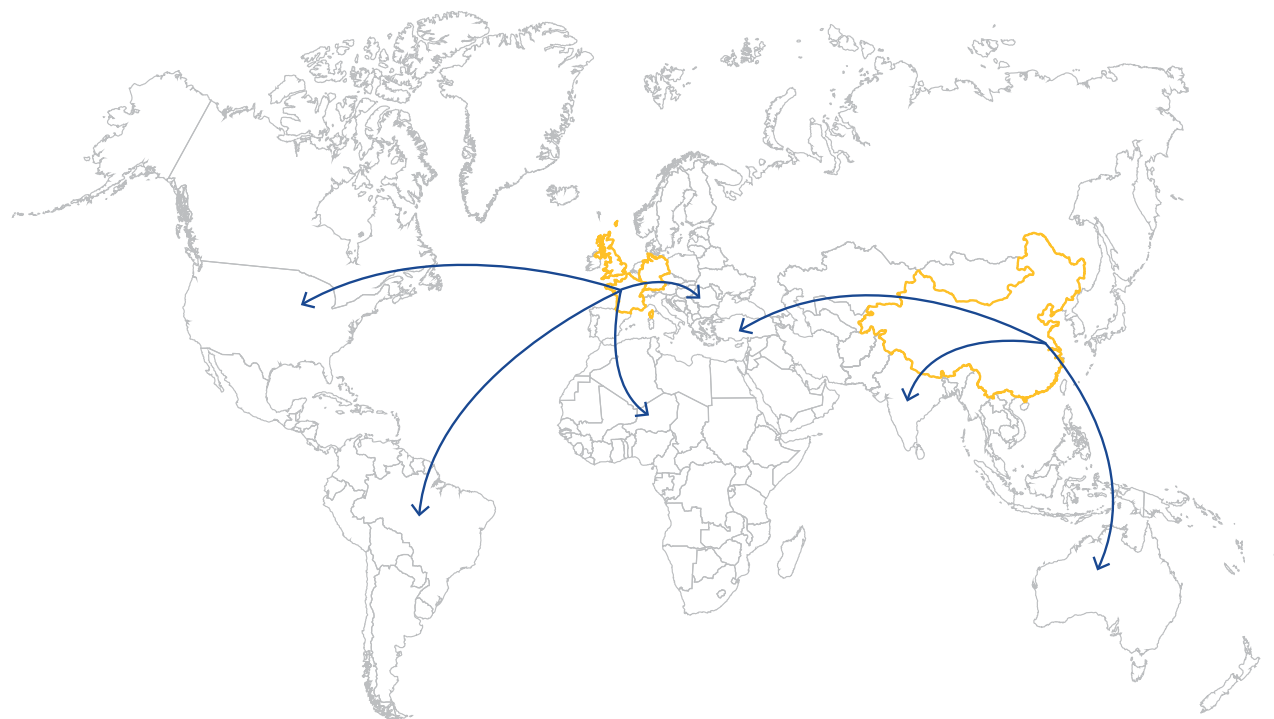

**1** логистический центр  
международный



**3 300** артикулов  
Круглогодичное наличие  
продукции на складе



**1 МИЛЛИОН**  
отгруженной продукции  
по всему миру в год



**-48 часов**  
целевое время поставки  
в Европе

# ИНТЕГРИРОВАННАЯ И ОПЕРАТИВНАЯ ПОСЛЕПРОДАЖНАЯ СЛУЖБА

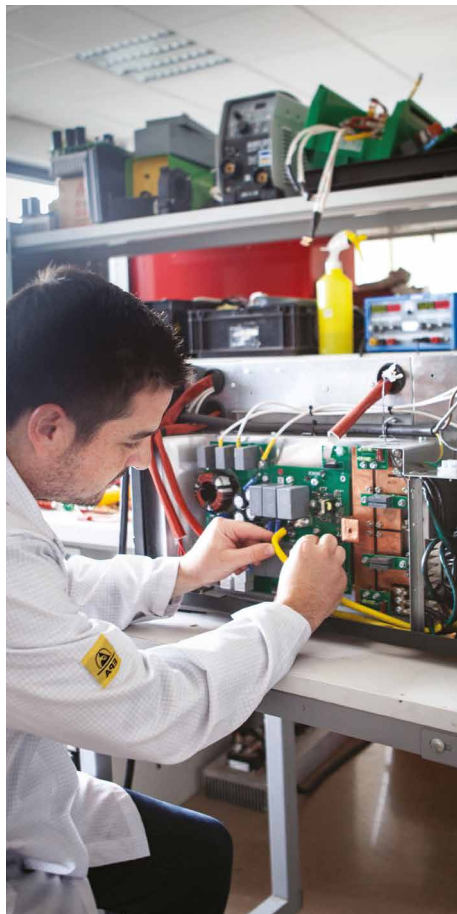

**Планета GYS : платформа, разработанная для наших клиентов.**

- + Контактная информация ваших торговых представителей
- + Предварительная диагностика, послепродажное декларирование
- + Предложение цены за несколько кликов
- + Контроль за ходом ремонта в режиме реального времени
- + Списки запасных частей и цены
- + Технические документы
- + Обновление программного обеспечения аппаратов



**2** центра экспертизы

Служба техподдержки инверторов /  
Служба техподдержки традиционных изделий



**32**

технические специалисты  
специалисты по ремонту



**+ 1 000**

запасных частей  
изготовлено на наших производствах



**2** года гарантии

на широкий ассортимент продукции



# ПРОДУКЦИЯ И УСЛУГИ







### 3. ПРОДУКЦИЯ И УСЛУГИ

## РЕШЕНИЯ ДЛЯ РАЗЛИЧНЫХ СЕКТОРОВ

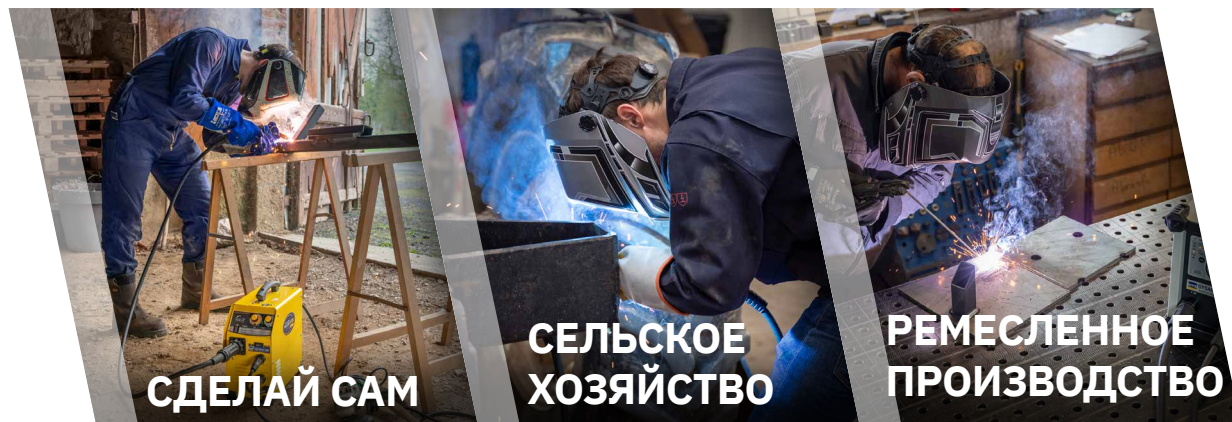

**Ассортимент продукции, предназначенной для самых разных отраслей**

Благодаря широкому выбору продукции в трех областях деятельности и значительной глубине ассортимента, GYS удовлетворяет все потребности пользователей в различных отраслях.

## 3 ВСЕОБЩАЯ СФЕРА



### СВАРКА И РЕЗКА

- + 350 артикулов продукции
- + 1250 артикулов принадлежностей / расходных материалов

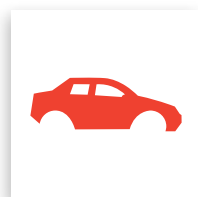

### КУЗОВНОЙ РЕМОНТ

- + 250 артикулов продукции
- + 850 артикулов принадлежностей / расходных материалов

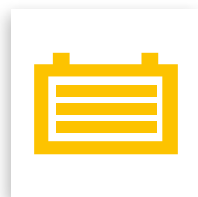

### ЗАРЯДКА АККУМУЛЯТОРОВ

- + 200 артикулов продукции
- + 200 артикулов принадлежностей / расходных материалов

Сварка и резка  
Расходные материалы  
Аксессуары

Удаление вмятин  
Точечная сварка  
Вытягивание  
MIG/MAG сварка  
Подъемники  
Индукционный нагрев  
Заклёпывание

Зарядные устройства  
Бустеры и стартеры  
Аксессуары



**+ 800**  
артикулов продукции



**+ 2 300**  
Артикулов аксессуаров  
и расходных материалов





### 3. ПРОДУКЦИЯ И УСЛУГИ

## НАШИ КАТАЛОГИ



### СВАРКА И РЕЗКА



Обратитесь к каталогу



### РЕМОНТ КУЗОВА



Обратитесь к каталогу

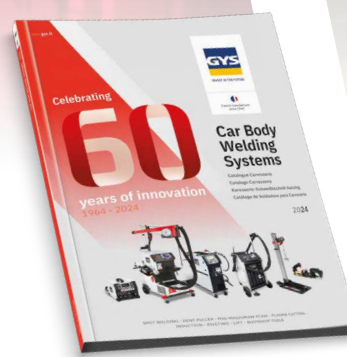

### ЗАРЯДКА БАТАРЕЙ



Обратитесь к каталогу

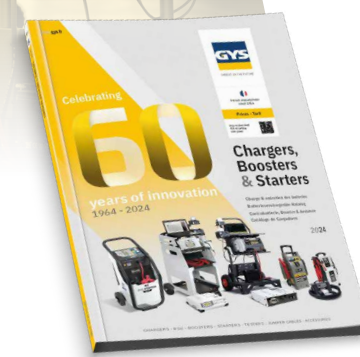





### 3. ПРОДУКЦИЯ И УСЛУГИ

## НЕСКОЛЬКО ОТДЕЛОВ ПРОДАЖ, ОБСЛУЖИВАЮЩИХ КЛИЕНТОВ ПО ВСЕМУ МИРУ

Торговая марка, представленная во Франции и за рубежом

Наш многопрофильный отдел продаж состоит из **из 170 человек** в 132 странах, включая Францию. Они находятся на службе у наших клиентов, оказывая им ежедневную поддержку. **Компания GYS обеспечивает эксклюзивную продажу своей продукции дистрибьюторам, импортерам и местным агентам.**



**132** обслуживаемых стран  
каждый год



**15** языков



**+7 500** Отправлений продукции по всему миру из которых 2 900 за пределами Европы



### 3. ПРОДУКЦИЯ И УСЛУГИ

## ОБУЧЕНИЕ В АКАДЕМИИ GYS

Обмен техническими знаниями



ШОУРУМ  
СВАРКА

ШОУРУМ  
КУЗОВОЙ  
РЕМОНТ

ШОУРУМ  
ЗАРЯДНЫЕ  
УСТРОЙСТВА



**+ Более 400 m<sup>2</sup>**

Выставочных залов  
посвящено обучению



**5** Инструкторы

экспертов по всей нашей продукции



**200** человек, ежегодно  
проходящих обучение

дистрибьюторов, партнеров, торговых  
агентов, сотрудников...



**+50** видеоуроков

доступно на Youtube  
для обучения дома

## ДОСТУПНЫЕ СРЕДСТВА КОММУНИКАЦИИ



### Инструменты поддержки продаж

#### Поддержка

- + Каталоги продукции
- + Брошюры
- + Флаеры
- + Демонстрация
- + Упаковка
- + Персонализация продукции

#### Техническая документация

- + Подробные технические листовки
- + Инструкции по эксплуатации
- + Декларации о соответствии

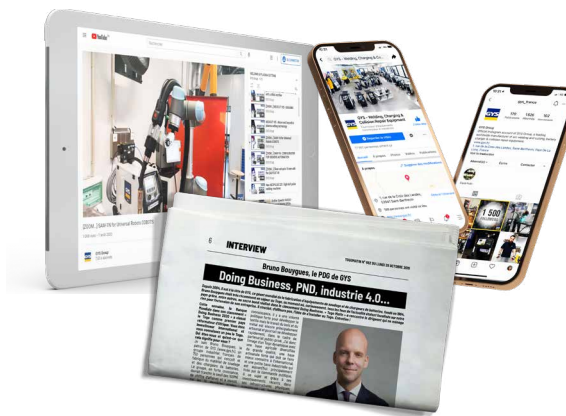

### Мультимедийная связь

#### Канал GYS на Youtube

- + Видеоуроки
- + Фокус на технологиях/функциях
- + Презентация новых продуктов

#### Социальные сети

- + Следите за новостями GYS на

#### пресс-релизах

- + Мы говорим о GYS... (местная и специализированная пресса)

#### Фотогалерея

- + Вы можете скачать все визуальные изображения продуктов GYS с нашего сайта

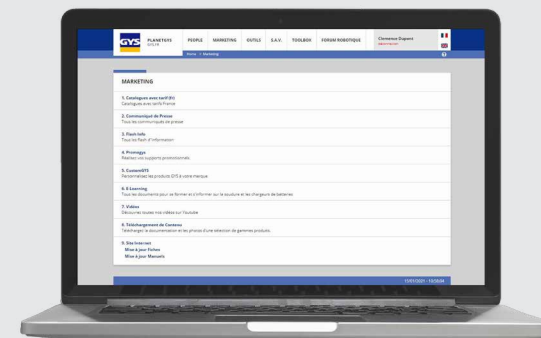

### Интуитивно понятный экстранет для клиентов

#### Доступная информация

- + Отслеживание заказов
- + Контактная информация отдела продаж
- + Техническая информация
- + Электронное обучение : обучение сварке и зарядным устройствам

#### Инструмент маркетинга

- + ПромоGYS инструмент для создания рекламных листовок

#### Отдел послепродажного обслуживания

- + Контроль и проверка текущих предложений
- + Список запасных частей и электрические схемы
- + Скачивание обновлений программного обеспечения
- + Процедуры ремонта





[www.gys.fr](http://www.gys.fr)



## GYS FRANCE

1, rue de la croix des Landes  
CS 54159  
53941 SAINT-BERTHEVIN Cedex  
Laval – France  
Tel: +33 2 43 01 23 60  
E-mail: [contact@gys.fr](mailto:contact@gys.fr)

CENTRE LOGISTIQUE  
2, rue Jean Dausset  
53910 Changé – France  
Tel: +33 2 43 01 54 33



Узнайте, что происходит за кулисами  
компании на видео



## GYS GERMANY

Professor-Wieler  
Straße 11  
52070 Aachen  
Deutschland  
Tel: +49 241 / 189-23-710  
[aachen@gys.fr](mailto:aachen@gys.fr)



## GYS UK

Unit 3  
Great Central Way  
Rugby – Warwickshire  
CV21 3XH – United Kingdom  
Tel: +44 1926 338 609  
[uk@gys.fr](mailto:uk@gys.fr)



## GYS ITALIA

GYS Italia SRL  
Via Porta Est, 7  
30020 Marcon – VE Italia  
Tel: +39 041 53 21 565  
[italia@gys.fr](mailto:italia@gys.fr)



## GYS CHINA

Lot n°15  
6666 bd Songze  
201706 Qingpu Shangai  
China  
Tel: +86 6221 4461  
[contact@gys-china.com.cn](mailto:contact@gys-china.com.cn)



## GYS IBÉRICA

Avenida Pirineos 31  
Nave 9  
San Sebastian de los Reyes  
28703 Madrid - España  
Tel: +34 917-409-790  
[iberica@gys.fr](mailto:iberica@gys.fr)